

EDELSTAHLWELT

 **MWE**[®]
Edelstahlmanufaktur GmbH

AUSGABE 6 · 6TH ISSUE

Türsysteme · Duschsysteme · Leitersysteme
Door Systems · Shower Systems · Ladder Systems

#06

HEFTSPEZIAL

BLACK IS
BEAUTIFUL

BESCHLAGSTECHNIK IN
BLACK EDITION

CHRONOS

SPECIAL EDITION

BIBLIOTHEKSLEITERN

NEW LADDERS IN AN INDUSTRIAL STYLE

TÜRENSHOW

THE FINEST DOORS

WESTERTÜR

PIVOT HINGE AGITUS

www.mwe.de

LEIDENSCHAFT IST UNSER TREIBSTOFF



AMG

BERESA
LEIDENSCHAFT FÜR BEWEGUNG
AMG

www.beresa.de

STANDPUNKTE

Liebe Leser,

die Trends in der aktuellen Politik zeigen auf, wie wichtig es für Menschen ist zu wissen, wofür Dinge, Marken oder auch Produkte stehen. So sind wir von MWE froh, schon seit Jahren ohne Kompromisse mit unserer Firmenphilosophie auf Qualität und perfekte Verarbeitung zu setzen!

Wie bereits in der letzten Ausgabe der EDELSTAHLWELT berichtet, stehen wir im Bereich der Verarbeitungstechniken und der Oberflächenveredelungen im Variantenreichtum an vorderster Stelle. Mit dem Heftspezial über die „Black Edition“ zeigen wir konsequenterweise die Fortführung dieses Gedankens auf.

Fast nahtlos geht es mit einer Produkt-Innovation im Bereich der Pendeltürbänder weiter: mit der Serie Agitus im Industriestyle entsprechen wir auch hier dem modernen Zeitgeist. Wie so häufig liegt jedoch die eigentliche Innovation eher im Verborgenen – die Bänder werden in Zukunft mit leistungsfähigen Kugellagern ausgestattet!

Um weiterhin auf solch hohem Niveau agieren zu können, investiert MWE fortlaufend in alle Bereiche der hochmodern ausgestatteten Fertigung. So ist aktuell der erste Produktions-Roboter in die Fertigung integriert worden. Unser Unternehmen ist somit, neben der Innovationskraft und dem unbedingten Willen zur Qualität, sicher im Sinne der Kunden für die Zukunft gewappnet.

In diesem Sinne wünschen wir Ihnen viel Freude beim Lesen des aktuellen Magazins und freuen uns wie immer auf Ihre Meinung.

OPINIONS

Dear Reader,

The current political trends illustrate how important it is for people to know what things, brands and products actually stand for. Here at MWE, we are therefore happy that we have been committed to quality and perfect craftsmanship for many years, without ever compromising on our philosophy.

As we reported in the previous issue of Edelmetallwelt, we are at the forefront in terms of our variety of machining techniques and surface finishes. With this special issue devoted to our Black Edition, we are taking this idea to its logical next step.

We are carrying on almost seamlessly with an innovative product in the field of swing door hinges; with the Agitus series in an industrial style, we once again have our finger firmly on the pulse. As so often, however, the actual innovation is hidden from view – as, from now on, the hinges will be fitted with high-performance ball bearings.

In order to continue operating at such a high level, MWE invests in all aspects of state-of-the-art production on an ongoing basis. For example, the first production robot has been integrated into our manufacturing operations. When you add our innovative strength and our uncompromising commitment to quality, the company is ready and able to serve its customers in the future.

On this note, we hope you enjoy reading the latest issue of the magazine and look forward to hearing your thoughts.



Mario Wille

Mario Wille – CEO MWE Edelmetallmanufaktur GmbH

INHALT CONTENTS

MANUFACTURED BY HAND WITH PASSION AND EXPERTISE



48 REFERENZ ROOFTOP 58
ROOFTOP 58 BUILDING REPORT 03



06 HEFTSPEZIAL BLACK EDITION
SPECIAL BLACK EDITION ISSUE

34 TRANSPARENTE TRENNUNG
CLEAR SEPARATION
OBJEKTBERICHT 01
BUILDING REPORT 01



60 OBJEKTBERICHT 04: KUNSTWERK DUSCHE
BUILDING REPORT 04: THE ART OF THE SHOWER

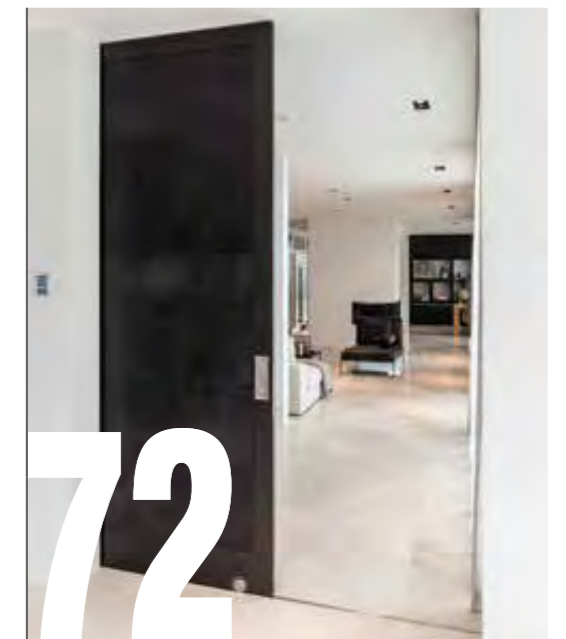

72 TÜRENGALERIE **DOOR GALLERY**



26 CHRONOS SPECIAL EDITION IN BICOLOUR
CHRONOS SPECIAL EDITION, BICOLOUR

NEW: INDUSTRIAL STYLE
PENTELTÜR BAND AGITUS
AGITUS SWING DOOR HINGE



28

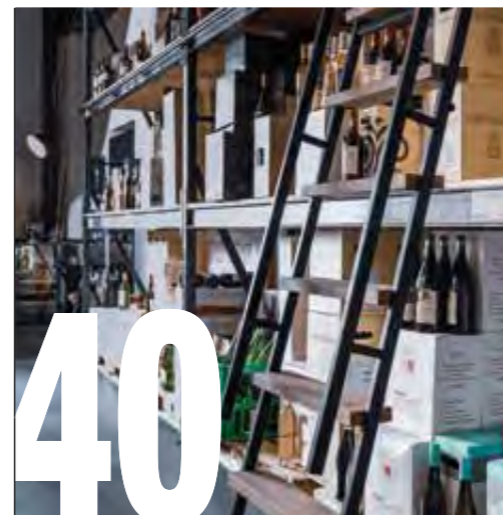

40 OBJEKTBERICHT 02: GENUSSMACHEREI
BUILDING REPORT 02: GENUSSMACHEREI



66 HÖFLICH **OBJEKTBERICHT 05 STATELY** **BUILDING REPORT 05**



86 IDEAS FOR INTERIORS IN HAMBURG
IFI 2017/18 EVENT IN HAMBURG

AB 90
MWE INTERN
INSIDE MWE



94 IMPRESSUM MASTHEAD





EDITION

MWE LIEFERT MIT DER BLACK EDITION ABGEFAHRENE OBERFLÄCHEN FÜR ZEITGEMÄSSE EINRICHTUNGEN AUF HÖCHSTEM NIVEAU

MWE DELIVERS TRULY UNIQUE FINISHES WITH THE BLACK EDITION FOR TOP-CLASS CONTEMPORARY INTERIORS

SCHWARZ-STAHLL . BRÜNIERUNG . PVD-BESCHICHTUNG . PULVERBESCHICHTUNG

Mit den kreativen Fertigungstechniken und Verarbeitungsverfahren liefert unsere Manufaktur eine hochwertige Plattform zur Herstellung und Veredelung von Metall- und Stahloberflächen unterschiedlichster Macharten.

BLACK STEEL . BROWNING . PVD COATING . POWDER COATING

Thanks to creative manufacturing techniques and processing methods, we provide a superb platform for the manufacture and finishing of metal and steel surfaces of all kinds.

SCHWARZ-STAHLL
BLACK STEEL

BRÜNIERUNG
BROWNING

PVD-BESCHICHTUNG
PVD COATING

PULVERBESCHICHTUNG
POWDER COATING



**WEITERE INFORMATIONEN AUF MORE INFORMATION AT:
WWW.MWEBLACKEDITION.DE**



SPIDER

BLACK EDITION

SCHIEBETÜRSYSTEM SPIDER MIT BRÜNIERTEM FINISH

Mit einer alternativen Oberfläche in brüniert können die Kunden von MWE das exklusive Premium-Schiebetürsystem Spider noch markanter in Szene setzen. Durch die handwerkliche Kunst des Brünierens wird das Design des Spider im Retrolook perfekt zur Schau getragen.

SPIDER SLIDING DOOR SYSTEM WITH A BROWNE FINISH

By virtue of an alternative browned finish, MWE customers can make an even more memorable impression with the exclusive Spider premium sliding door system. The craft of browning sets off the retro-look design of the Spider to perfection.

TRADITIONELLE TECHNIK DES BRÜNIERENS

Ursprünglich wurde das Brünieren zum Rostschutz auf eisenhaltigen Oberflächen eingesetzt. Durch das Eintauchen der Werkstücke in alkalische Lösungen bildete sich auf der Oberfläche eine schwache Schutzschicht aus Mischoxiden.

Durch die geringe Dicke der Konversionsschicht bleiben brünierte Werkstücke weitestgehend maßhaltig.

THE TRADITIONAL TECHNIQUE OF BROWNING

Originally, browning was used to prevent the rusting of ferrous surfaces. When the workpieces are dipped in alkaline solutions, a slim protective coating of mixed oxides is formed on the surface.

Due to the thinness of the conversion coating, the dimensions of browned workpieces remain, to all intents and purposes, unchanged.

BLACK EDITION

CHRONOS



**SCHIEBETÜRSYSTEM
CHRONOS MIT
PVD-BESCHICHTUNG**

**CHRONOS
SLIDING DOOR SYSTEM
WITH PVD COATING**

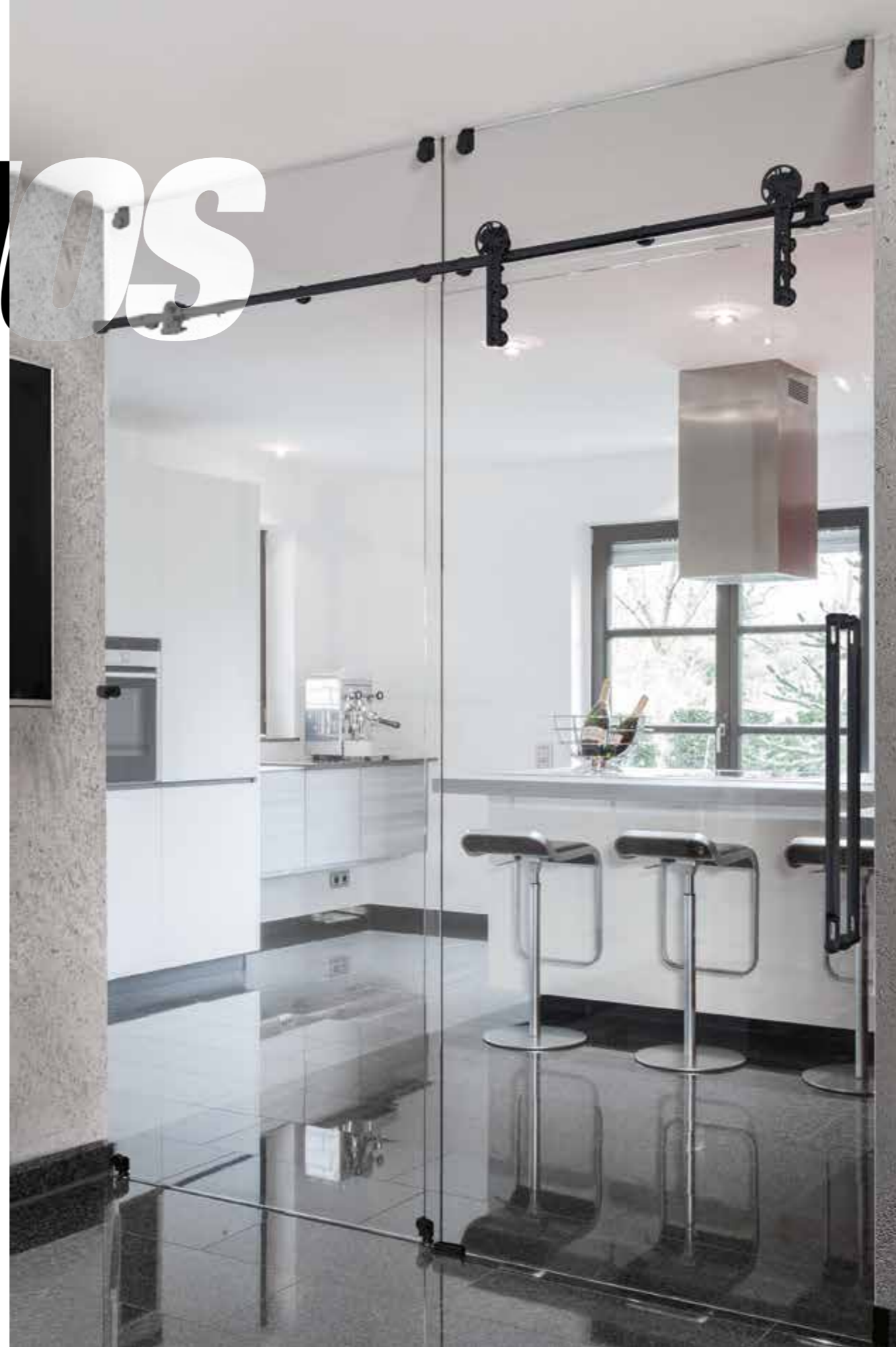

**CHRONOS: FILIGRANE
BESCHLAGSTECHNIK
AUS MASSIVEM
EDELSTAHL**

**CHRONOS: ELEGANT
HARDWARE IN SOLID
STAINLESS STEEL**

**ELEGANTE LÖSUNG MIT
EDLER PVD-BESCHICHTUNG**

Mit einer hochwertigen PVD-Beschichtung bekommen Kunden von MWE die Möglichkeit, System-Beschläge und fast alle Zubehörteile sehr elegant und vor allen Dingen homogen zu veredeln.

So wird speziell bei der Serie Black Edition mit der PVD-Beschichtung eine besonders tief-schwarze Einfärbung der Oberfläche erreicht.

**AN ELEGANT SOLUTION WITH
SOPHISTICATED PVD COATING**

With a high-quality PVD coating, MWE customers are able to refine system fittings, and virtually all accessories, in an exceptionally elegant and harmonious manner. Thanks to the Black Edition series with PVD coating, it is possible to achieve a jet-black finish.

TERRA M

BLACK EDITION

THE FINEST ART OF INDUSTRIAL STYLE

SCHIEBETÜRSYSTEM TERRA M: MARKANTE BODENLAUFROLLE

Bedingt durch die großen Flächen der Bodenlaufrolle setzt sich die hier gezeigte Version in PVD-beschichtet als Black Edition besonders markant in Szene.

THE TERRA M SLIDING DOOR SYSTEM: EYE-CATCHING ROLLER

Given the large size of the roller, this PVD-coated Black Edition model shown here is sure to turn heads.

**TECHNISCHE
PERFEKTION
TRIFFT AUF
ZEITLOSES
DESIGN**

**TECHNICAL
PERFECTION
MEETS
TIMELESS
DESIGN**



TERRA IM



PERFEKTE FÜHRUNG

Alle lieferbaren Zubehörteile wie Führungsprofile, Glaspunkthalter, Schlösser oder auch Türgriffe können ebenfalls mit der passenden Beschichtung oder Veredelung ausgestattet werden. Die Produktberater von MWE helfen fachkompetent bei der Umsetzung aller erdenklichen Sonderausführungen.

PERFECTION ACROSS THE BOARD

A matching coating or finish can be applied to all available accessories, such as guide profiles, glass mounts, locks and door handles. MWE product consultants will be happy to advise on the installation of all conceivable custom orders.

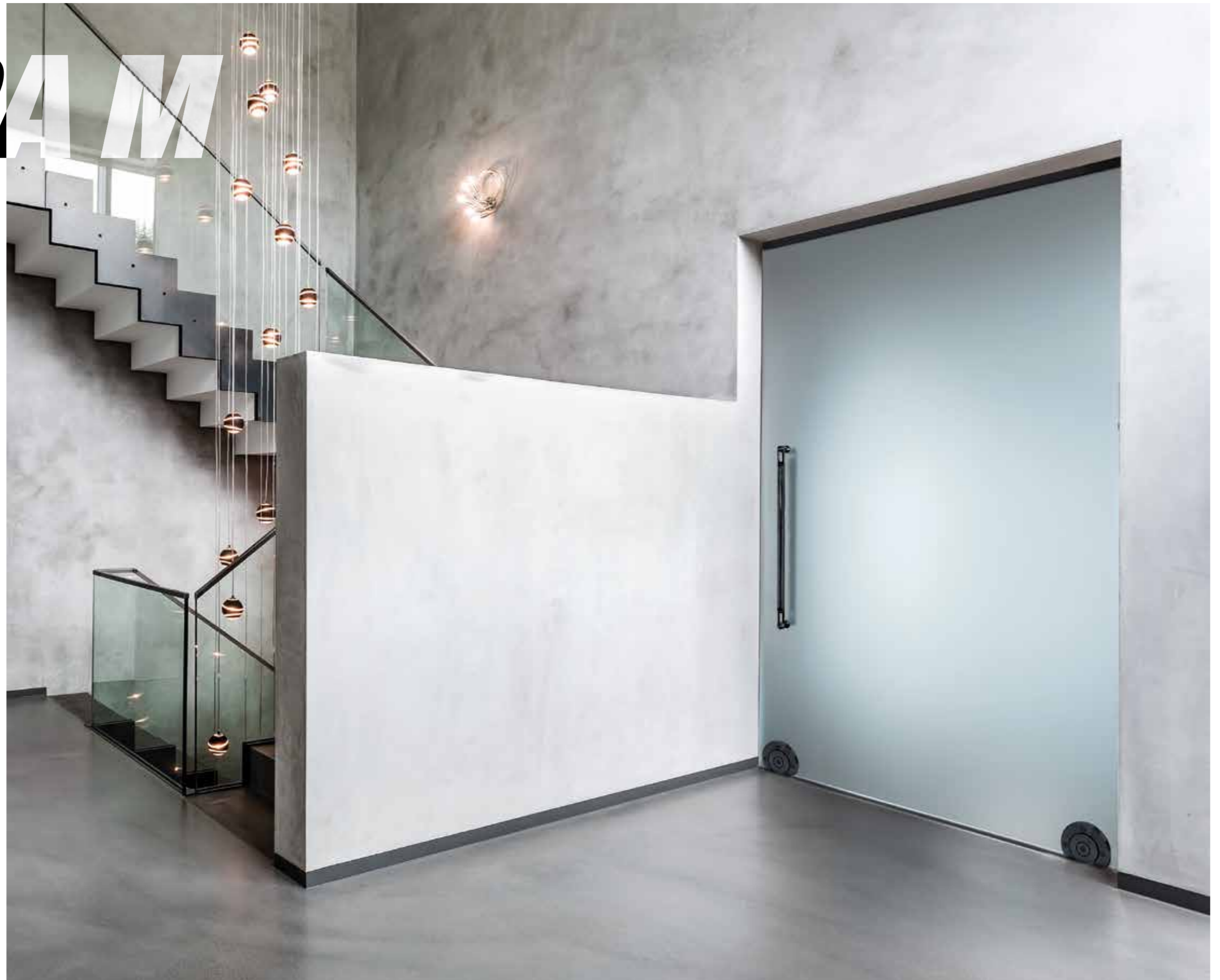

Referenzobjekt/Project by: Malereibetrieb SUCK, Ahrensburg

SITZEN SIE VOR IHREM AQUARIUM
UND TRÄUMEN VON DER KRAFT UND
DYNAMIK DER OZEANE?



TRIO LUXURY EDITION
exklusive Metallverarbeitung by MWE

AVANTGARDE BAUT DIE SCHNELLSTEN LAUTSPRECHER DER WELT.

DURCH DIE BIONISCHE HORNTECHNOLOGIE HABEN
UNSERE LAUTSPRECHER EINEN UM BIS ZU 10-FACH
GRÖßEREN DYNAMIKUMFANG.

DA WIRD DIE AUFNAHME ZUM LIVE KONZERT UND DAS
AQUARIUM ZUM OZEAN.

WIE DAS FUNKTIONIERT UND WO MAN DIESES UNVER-
GLEICHLICHE KLANGERLEBNIS HÖREN KANN, ERFAHREN
SIE IN UNSEREM KUNDENCENTER.

WIR FREUEN UNS, UNSERE BEGEISTERUNG MIT IHNEN ZU
TEILEN.

Tel: 06254.306 100
email: info@avantgarde-acoustic.de
www.avantgarde-acoustic.de





STAHLBESCHLAG

PULVERBESCHICHTUNG: RUSTIKALER STAHLBESCHLAG IM EDLEN RETRO-LOOK **POWDER COATING: RUSTIC STEEL IN A STYLISH RETRO LOOK**

Neben der Standard-Oberfläche in Schwarzstahl kann der Stahlbeschlag von MWE alternativ mit einer schützenden Pulverbeschichtung versehen werden. Die häufig bei Bauelementen wie Terrassendächern, Haustüren oder Außengeländern angewandte Veredelungstechnik dient im Außenbereich ursprünglich zum Korrosionsschutz. Auf den Beschlägen von MWE sorgt die Beschichtung für ein gleichmäßiges seidenmatt-schimmerndes Finish.

Alongside the standard finish in black steel, MWE steel hardware can also be given a protective powder coating. This finish, which is often applied to patio roofs, front doors and outside fencing, protects against corrosion when used in an outdoor setting. On MWE hardware, it ensures an even semi-gloss effect.

LEITERN

SCHIEBELEITER SLIDING LADDER

DESIGN UND FUNKTION IN PERFEKTER SYMBIOSE

Selbstverständlich lassen sich die zeitgemäßen Veredelungstechniken der Serie Black Edition auf alle Produktgruppen und Artikel der MWE Edelstahlmanufaktur übernehmen. So können z.B. ebenfalls die Bibliotheksleitern mit Pulverbeschichtung oder Brünierungen ausgestattet werden.

DESIGN AND FUNCTIONALITY GO HAND IN HAND

It goes without saying that the contemporary finishes of the Black Edition can be applied to all product groups and items of MWE Edelstahlmanufaktur. A powder coating or browning can also be applied to library ladders, for instance.



EDEL, KOMPAKT, INTELLIGENT:

MULTIPOWERSTATION

Sie lieben Sport und schätzen edles Design?
Die MultiPowerStation ist ein ultrakompaktes Trainingsgerät:
Über **150 Übungen** auf nur **2,5m² Stellfläche** sind möglich.
Ideal auch für den Einsatz in der Hotellerie, im Personal Training
und überall dort, wo Sportbegeisterung auf höchste Ansprüche
trifft!

Sie wünschen individuelle Beratung? Kontaktieren Sie uns über
www.gym80.de oder unter 0209 970640!

designed by *Mario Lelle*



www.gym80.de



DREAMWALL

Mehr als ein Regal



Mit dem Regalsystem Dreamwall liefert MWE die perfekte Lösung für den hochwertigen Objekt- und Officebereich. Verschieden breite Basismodule lassen sich nach oben und zur Seite beliebig aufstocken und miteinander kombinieren. Zusätzlich kann man sein eigenes Dreamwall durch Schubladen, eine Feuerstelle und Schiebetüren weiter personalisieren.

ww.mwe.de

DUSCHE

HEBEBAND SPIRIT

Die massiven Duschtürbänder der Serie Spirit wirken als Black Edition mit z. B. einer schwarzen PVD-Beschichtung besonders aufregend. Bestehende Beschläge können durch MWE auch nachträglich veredelt werden.

SPIRIT HINGE

The solid shower door hinges of the Spirit series are more stunning than ever in the Black Edition, e.g. with a black PVD coating. The coating can, of course, be retrofitted to existing hardware.



DUSCHE SPIRIT SHOWER SPIRIT

Projektfoto: Ahrensburger Glasbau GmbH



SPECIAL EDITION CHRONOS BICOLOR



SCHIEBETÜRSYSTEM CHRONOS SPECIAL EDITION

Durch die hauseigene Konstruktionsabteilung sind gerade Sonderausführungen im Kundenauftrag jederzeit möglich. Die Anwendung zeigt das Schiebetürmodell Chronos mit einem Laufrad, welches inspiriert durch einen Sportwagen für unsere Kunden entworfen wurde.

CHRONOS SLIDING DOOR SYSTEM SPECIAL EDITION

Thanks to our in-house construction department, we are always able to handle custom orders. The image shows the Chronos sliding door model with a sports car-inspired roller that we designed for one of our customers.

AUSGESTATTET MIT EINER HOCHMODERNEN CNC-FERTIGUNG LIEFERT MWE INDIVIDUELLE BESCHLÄGE UND SONDERBAUTEILE AB DER STÜCKZAHL 1

WITH A STATE-OF-THE-ART
CNC FINISH MWE SUPPLIES
CUSTOM HARDWARE AND SPECIAL
COMPONENTS IN BATCHES OF
1 OR MORE

Unser hausinternes Technikerteam entwickelt neben dem exklusiven Produktsortiment von MWE immer wieder auch Beschläge und Sonderbauteile für externe Auftraggeber. Dabei spielt neben der Ausstattung mit modernster IT-Landschaft und professioneller Software gerade die jahrelange Erfahrung unserer Spezialisten in der Produktentwicklung eine entscheidende Rolle.

Alongside the exclusive MWE product portfolio, our technical team frequently develops fittings and special components for external clients. The extensive experience of our product development specialists plays a vital role in this regard, coupled with a cutting-edge IT landscape and professional software.

NEU

INDUSTRIAL STYLE AGIGISUS BICOLOR

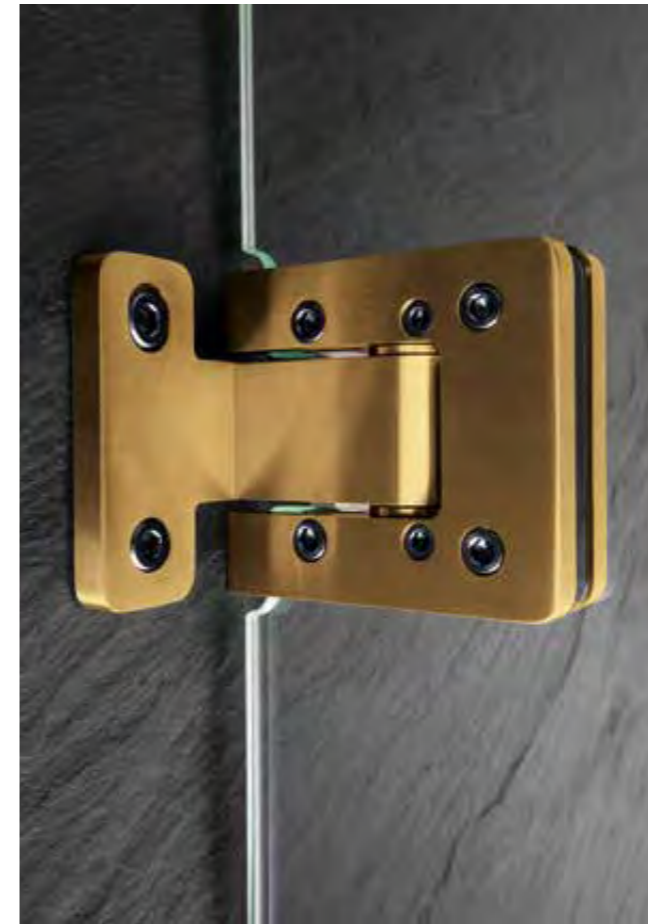

ZEITGEIST DER MODERNE: PENDELTÜRBAND AGITUS IM INDUSTRIAL STYLE SPIRIT OF THE MODERN AGE: THE AGITUS SWING DOOR HINGE IN AN INDUSTRIAL STYLE

LOGISCHE KONSEQUENZ: INDIVIDUELLE VEREDELUNGEN UND VARIANTENREICHTUM IN DER PRODUKTFAMILIE AGITUS

A LOGICAL CONSEQUENCE: INDIVIDUAL FINISHES AND BROAD VARIETY IN THE AGITUS PRODUCT RANGE

Mit der konsequenten Weiterentwicklung und dem Ausbau der Pendeltürbandserie Agitus entsprechen wir ganz den Anforderungen unserer Kunden. Seit der erfolgreichen Markteinführung haben unsere Spezialisten unzählige Belastungssimulationen auf der hauseigenen Testanlage durchgeführt und die Bandserie stetig in technischer Hinsicht perfektioniert.

Neben der Entwicklung im technischen Bereich kommt auch immer wieder das Produktdesign in den Vordergrund. So präsentieren wir im Herbst 2018 die gezeigten Versionen mit sichtbaren Schrauben, um den Zeitgeist des modernen Industriedesigns aufzunehmen. Dazu gibt es optional die Vergrößerung der Wandanschlussplatte, um die Stabilität gerade bei größeren Türblättern oder schlechter Bausubstanz bei Bedarf weiter zu erhöhen.

We are meeting the needs of our customers with the ongoing development and expansion of our Agitus swing door hinge series. Since the successful market launch, our specialists have carried out countless load simulations at our in-house testing facility, thus perfecting the series from a technical standpoint.

Alongside technical advances, product design is always at the fore. In autumn 2018, we unveiled the versions shown, with their visible screws, in order to capture the spirit of modern industrial design. There is also the option of enlarging the wall-mounted plate in order to increase stability in the event of larger door panels or lower-grade building materials.



MODELL AGITUS L

Parallel zum Modell M wurde das größere Pendeltürband Agitus L ebenfalls in einer Variante mit sichtbaren Schraubenköpfen entwickelt. Mit der massiven Wandanschlussplatte ergibt sich eine große wandseitige Anlagefläche. Das kann gerade bei der Renovierung im Bestand unter der Verwendung großflächiger Türblättern ein entscheidender Vorteil sein.

THE AGITUS L MODEL

As with the Agitus M model, the larger swing door hinge, Agitus L, was also developed in a version with visible screws. Thanks to the solid wall-mounted plate, there is a larger area of contact with the wall, which can make all the difference when renovating existing properties and using larger door panels.



SPORTWAGEN-SERVICE



IST UNSER HANDWERK.

MOTORENBAU | RESTAURATION | INSPEKTION | KAUFBERATUNG | AUFBEREITUNG | LEDERINSTANDSETZUNG | SMART-REPAIR



HEITGRESS
PERFORMANCE
WATERSTROATE 36
48231 WARENDORF

www-heitgress-performance.de

TEL: +49 2581 7811234
FAX: +49 2581 7811239
info@heitgress-performance.de

AGITUS



**NEUENTWICKLUNG:
KUGELGELAGERTE
DREHMECHANIK!**

TECHNIK IM DETAIL: INNOVATION AUF HÖCHSTEM NIVEAU IM BEREICH DER PENDELTÜRBÄNDER TECHNOLOGY IN DETAIL: TOP-CLASS INNOVATION IN THE FIELD OF SWING DOOR HINGES

DIE PENDEL TÜRBANDSERIE AGITUS ALS TECHNOLOGIETRÄGER

Endlich ist es uns gelungen, die Türbandserie Agitus mit hochwertigen Kugellagern auszustatten! Die am Markt üblichen Kunststoffringe als Gleitlager haben somit bei den hochwertigen Pendeltürbändern von MWE ausgedient und werden durch die Vollmetall-Lösung nachhaltig ersetzt.

THE AGITUS SWING DOOR HINGE SERIES RAISES THE BAR

We have finally managed to fit the Agitus door hinge series with high-quality ball bearings. The plastic rings, commonly used on the market as sliding bearings, are now a thing of the past and will be permanently replaced by the all-metal solution as far as high-quality MWE swing door hinges are concerned.

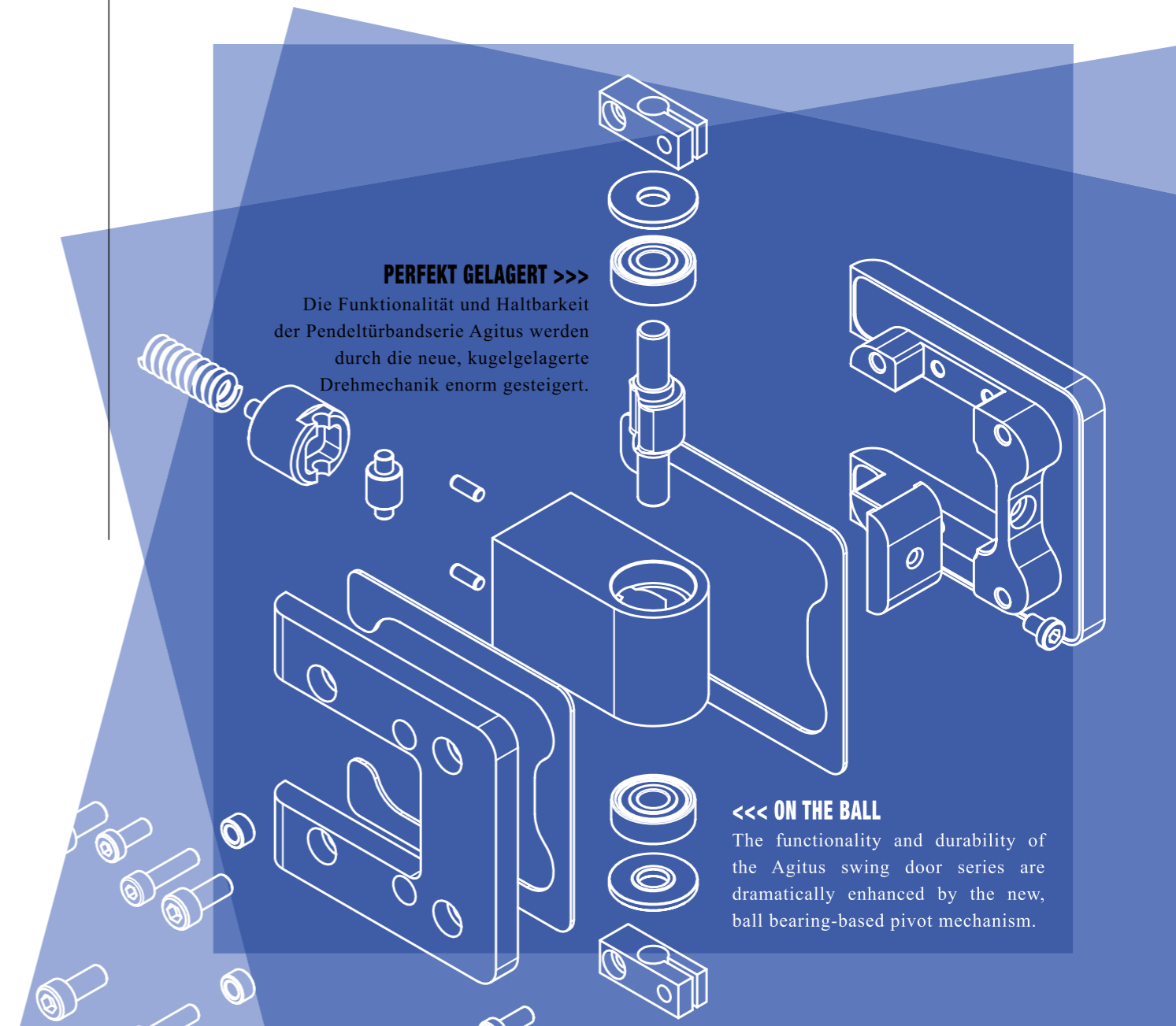

PERFEKT GELAGERT >>>

Die Funktionalität und Haltbarkeit der Pendeltürbandserie Agitus werden durch die neue, kugelgelagerte Drehmechanik enorm gesteigert.

<<< ON THE BALL

The functionality and durability of the Agitus swing door series are dramatically enhanced by the new, ball bearing-based pivot mechanism.

TRANSPARENTE TRENNUNG

CLEAR SEPARATION





PRAXISNAH EINGERICHTET PUT INTO PRACTICE

Wer wünscht sich nicht helle und freundliche Räumlichkeiten beim Besuch einer Arztpraxis? Die Projektbilder aus Hannover auf diesen Seiten zeigen auf, wie mit großen Trennwänden und Türelementen aus Glas Büros und Warteräume attraktiv umgesetzt werden können.

Who doesn't like to see bright and welcoming interiors when they visit a medical practice? The project images from Hanover shown on these pages illustrate how large partition walls and door elements in glass can be used to make offices and waiting rooms more inviting.



GROSSFORMAT ERWÜNSCHT

Gerade in Praxen oder Büroräumen werden häufig besonders große und schwere Türblätter verbaut. Um die Schwachstelle der Wandanbindung möglichst gut abzusichern, können – wie bei der gezeigten Referenz – auch drei oder vier Bänder zur Befestigung von Glas- oder Holztüren verbaut werden.

THE BIGGER, THE BETTER

Large and heavy door panels are particularly popular in practices and office spaces. In order to offset the weaknesses in terms of wall mounting as effectively as possible (such as in the project shown), three or even four hinges are sometimes installed to hold glass or wooden doors in place.

GRIFFSACHE

Neben dem großen Sortiment an Stangengriffen aus Rundmaterial fertigt MWE ein interessantes Sortiment im Bereich der Flachprofil- und Rechteckprofilgriffe.

EASY TO HANDLE

In addition to the wide selection of rod handles in cylindrical material, MWE also manufactures an interesting range of flat- and rectangular-profile handles.



Flachprofilgriff Akzent

The Akzent flat-profile handle



Bild unten: Bodenhülsen zur Aufnahme der Schließriegel

Image below: floor openings for the bolts

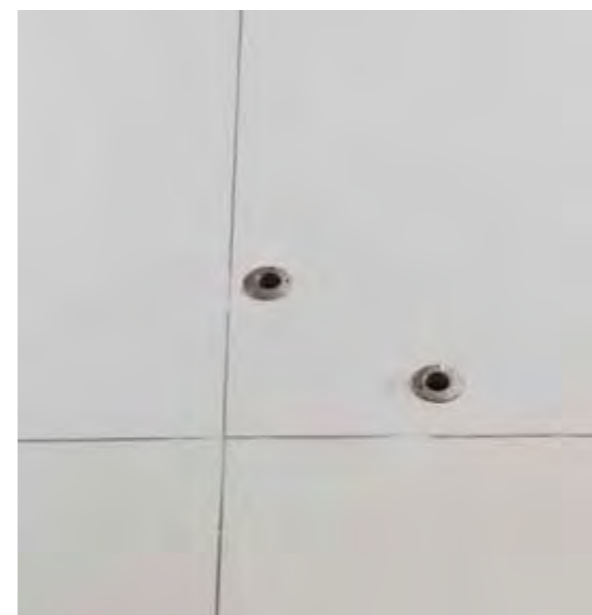

SCHLISSBARE GLASWÄNDE LOCKABLE GLASS WALLS

PERFEKT GEPLANTE TRENNWÄNDE

Eine weitere spannende Lösung zeigt sich mit der Eck-Trennwandlösung zu einem weiteren Besprechungsbereich: die beiden auf Eck zu laufenden Schiebetürelemente wurden mit einer verdeckten Technik direkt in die Decken integriert. Um diesen Bereich sicher verschließen zu können, wurden zwei Bodenschlösser auf Eck montiert.

PERFECTLY DESIGNED PARTITION WALLS

Another meeting room can be created thanks to this exciting corner partition wall solution: the two sliding door elements, which run at right angles to each other, have been integrated into the ceiling thanks to concealed technology. This area can be securely closed thanks to two floor-mounted locks in the corner.



**SELBST
VERSCHLOSSEN
ZEIGT SICH DER
RAUM OFFEN**



LETTED
LADDER
INDUSTRIAL STYLE



NEUENTWICKLUNG LEITER LADDER

NEW INDUSTRIAL STYLE

BIBLIOTHEKSLEITER IM URBANEN LOOK – ÄSTHETISCH UND FUNKTIONAL

Mit einem gewissen rauen Charme zeigt sich die neue Bibliotheksleiter im Industrial Style. Das neue Leitersystem basiert im Design auf dem mit sehr großem Erfolg vorgestellten Schiebetüren-Stahlbeschlag und bietet im Detail die für MWE typische Produktqualität.



A SOPHISTICATED LIBRARY LADDER – STYLISH YET FUNCTIONAL

The new industrial-style library ladder boasts a certain raw charm. The design of the new ladder system takes its cue from the steel hardware for sliding doors (which was launched to great success), with the signature product quality of MWE reflected in the details.





EINE STARKE VERBINDUNG: DER RAHMEN AUS SCHWARZSTAHL SETZT SICH MARKANT VON DEN SPROSSEN AUS UNBEHANDELTER ALTEICHE AB



Um einen ruhigen und stabilen Lauf des Rollwagens sicherzustellen, werden bei der neuen Leiter die Laufschienen – wie bei allen MWE-Leitersystemen – aus massivem Edelstahl gefertigt. Die Höhe der Leiter und die Länge der Laufschiene können je nach Anwendungssituation angepasst werden. Jede Leiter wird von der MWE-Technikabteilung individuell geplant, gezeichnet und nach Freigabe der Konstruktionszeichnung in der hauseigenen Leiternabteilung gefertigt.

A STRONG CONNECTION: THE FRAME IN BLACK STEEL FORMS A STRIKING CONTRAST WITH THE RUNGS IN UNTREATED MATURE OAK

In order to ensure that the roller is quiet and stable, the guide rails on the new ladder – as with all other MWE ladder systems – are made of solid stainless steel. The height of the ladder and the length of the guide rails can be adjusted, depending on the application concerned. Each and every ladder is individually planned and sketched by the MWE technical department. Once the technical drawings have been approved, it is then made by the in-house ladder department.

NEU LEITER LADDER NEW INDUSTRIAL STYLE

MIT SICHERHEIT GUT

Für einen sicheren Tritt sorgt die untere Laufrolle mit selbst entwickelter Bremstechnik, die die Leiter bei Belastung sehr genau am Platz hält. Die Stufen können übrigens ganz nach Kundenanforderung im Holz variiert oder aber auch mit passenden Lochblech versehen werden.



SAFETY FIRST

The lower roller, with patented brake technology, ensures that the ladder doesn't move an inch when in use, giving the user peace of mind. Depending on customer requirements, the rungs can be made from a different wood or even fitted with matching perforated metal.

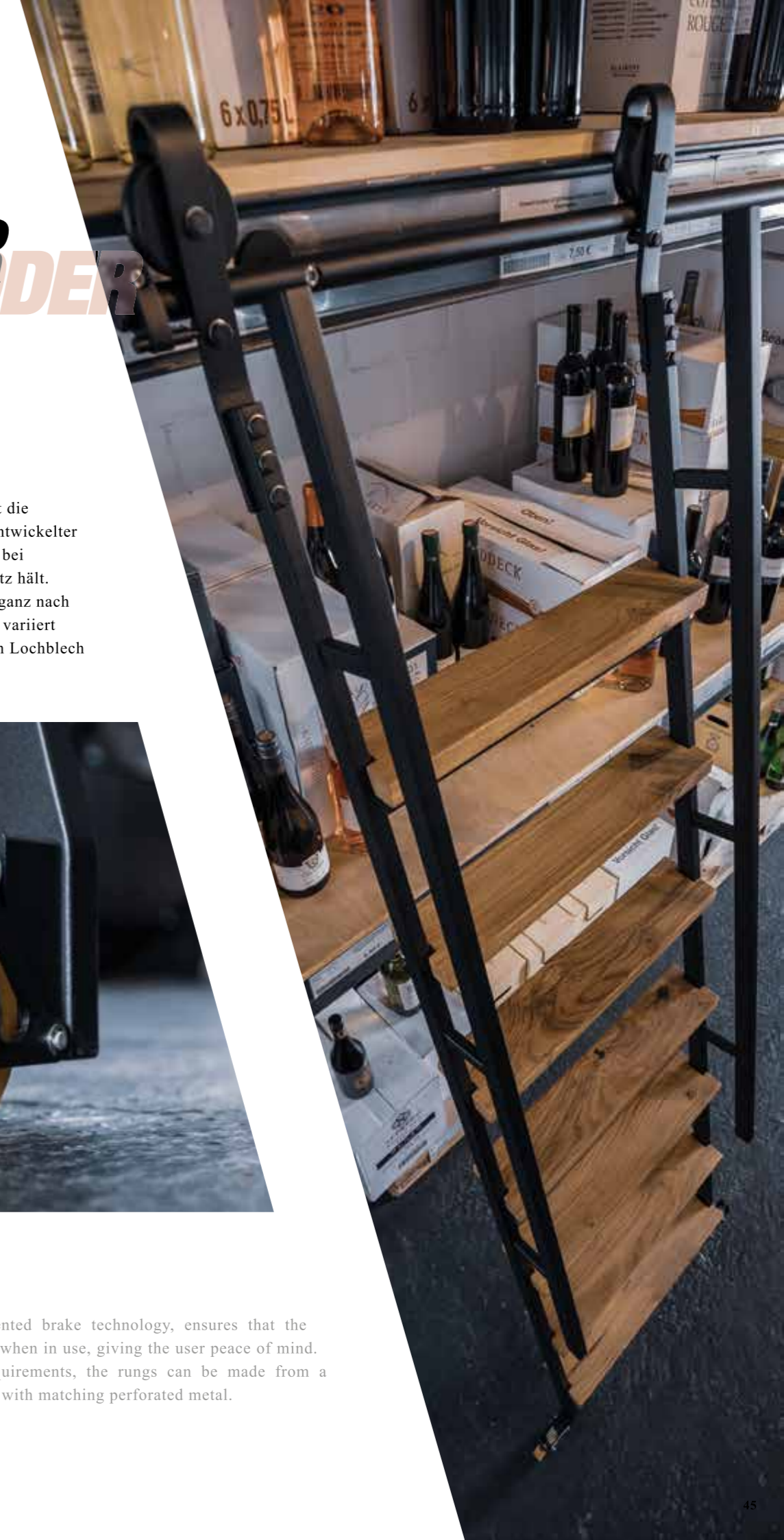



www.walddoerfer-genussmacherei.de

DIE NEUE INDUSTRIELEITER IM EINSATZ BEI DER WALDDÖRFER GENUSSMACHEREI THE NEW INDUSTRIAL LADDERS IN ACTION AT WALDDÖRFER GENUSSMACHEREI

**MIT KULINARISCHEN GENÜSSEN
IN CHILLIGER ATMOSPHERE DREHT
SICH IN DER GENUSSMACHEREI
ALLES RUND UM DAS LEIBLICHE
WOHLERGEHEN DER GÄSTE**

**WITH CULINARY DELIGHTS IN
A RELAXED ATMOSPHERE, THE
HAPPINESS OF GUESTS IS THE
TOP PRIORITY AT WALDDÖRFER
GENUSSMACHEREI.**

Ausgestattet mit einer modernen Küche und einem attraktiven Loungebereich dreht sich in der Walddörfer Genussmacherei alles um kulinarische Genüsse: Kochkurse für Groß und Klein, themenspezifische Menüabende, Entdeckerseminare für Weinliebhaber und eigene gekochte Kreationen. Pastasaucen, Antipasti und andere Köstlichkeiten wollen von hier aus die Walddörfer erobern.

Natürlich kann man in den Räumlichkeiten auch private Feiern oder Firmenevents in einem persönlichen, entspannten Umfeld durchführen. Ausgestattet mit moderner Medientechnik, können hier neue, kreative Ideen in genussvoller Atmosphäre entstehen. Das perfekte Anwendungsbeispiel für den passenden Einsatz von MWE-Leitersystemen!

Thanks to a state-of-the-art kitchen and a cosy lounge area, fine food invariably takes centre stage, with cooking courses for young and old, themed evenings, seminars for wine connoisseurs, and creations cooked on the premises. Pasta sauces, antipasti and other delights are just some of the things on the menu.

The venue can also be used for private and company events in a personal and relaxed setting. The premises are equipped with cutting-edge multimedia technology, allowing creative ideas to flourish in delightful surroundings. Where better to showcase MWE ladder systems in action?



NATURSTEIN . KERAMIK . QUARZSTEIN . GLAS



PRÄZISIONSFERTIGUNG
FÜR KÜCHEN
BÄDER
INNENAUSBAU
EXTERIEUR



www.naumann-seevetal.de



LEITER
LADDER
KLASSIK
LOFTSTYLE

Beautiful
Loftladder

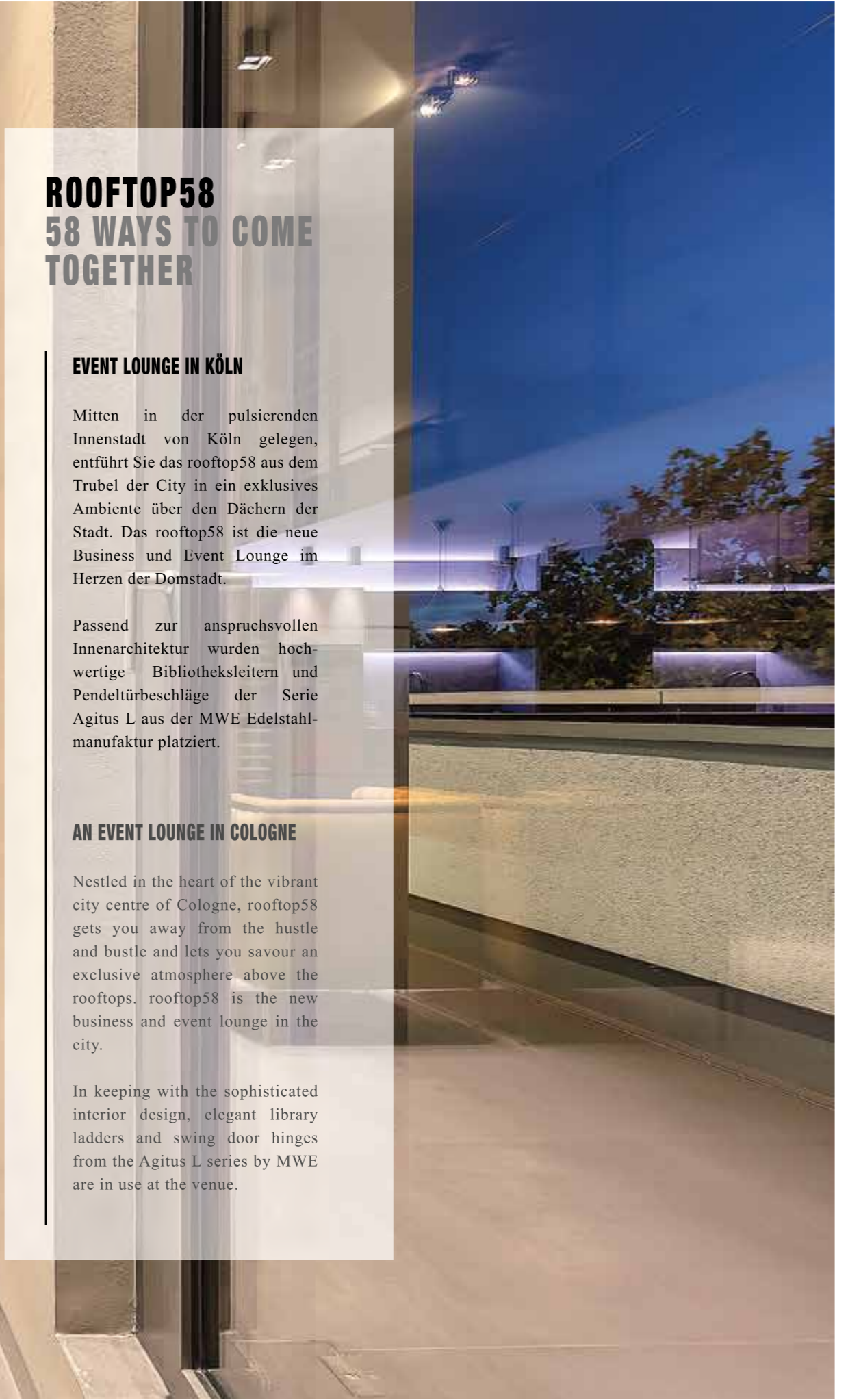
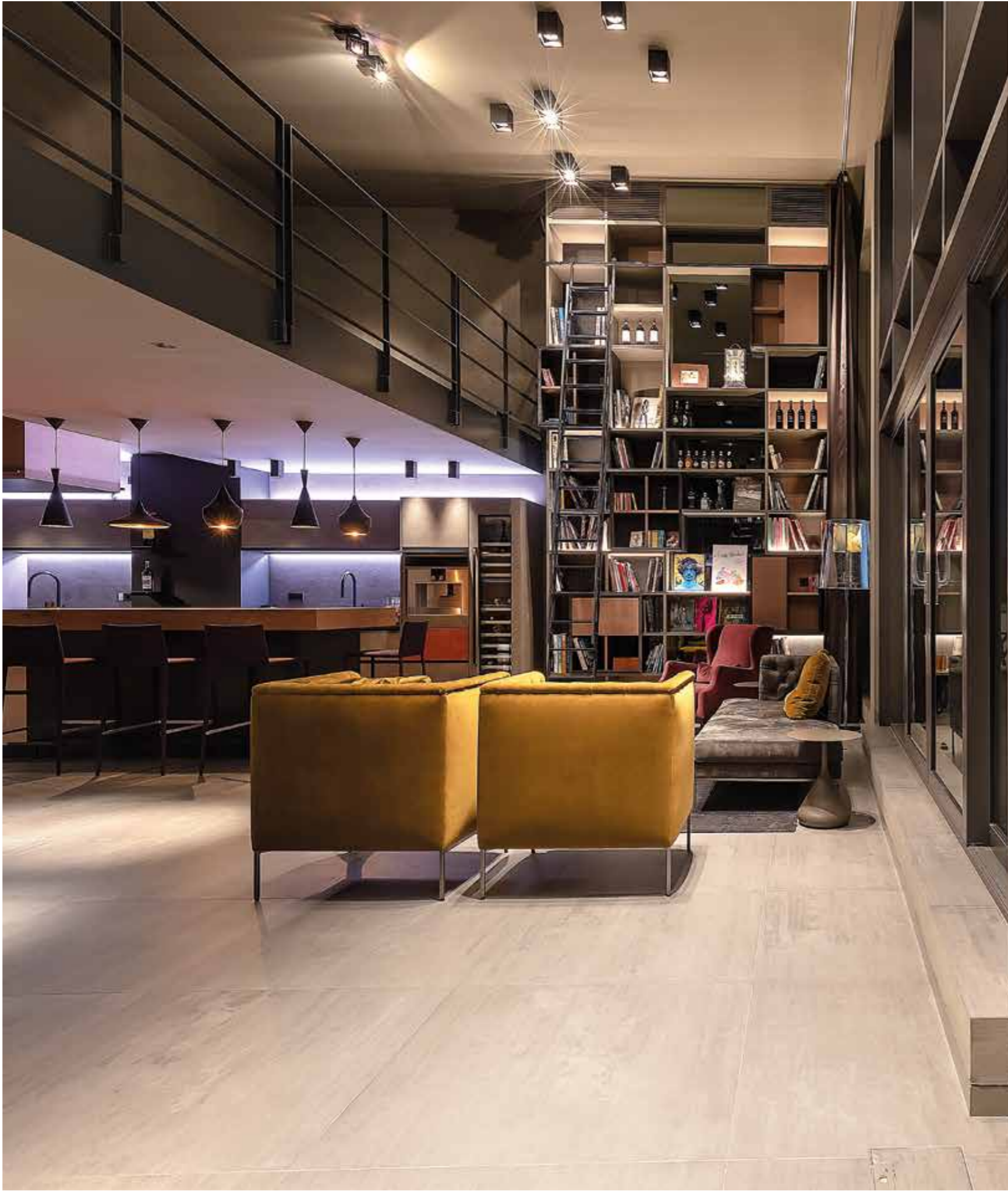

ROOFTOP58 58 WAYS TO COME TOGETHER

EVENT LOUNGE IN KÖLN

Mitten in der pulsierenden Innenstadt von Köln gelegen, entführt Sie das rooftop58 aus dem Trubel der City in ein exklusives Ambiente über den Dächern der Stadt. Das rooftop58 ist die neue Business und Event Lounge im Herzen der Domstadt.

Passend zur anspruchsvollen Innenarchitektur wurden hochwertige Bibliotheksleitern und Pendeltürbeschläge der Serie Agitus L aus der MWE Edelstahlmanufaktur platziert.

AN EVENT LOUNGE IN COLOGNE

Nestled in the heart of the vibrant city centre of Cologne, rooftop58 gets you away from the hustle and bustle and lets you savour an exclusive atmosphere above the rooftops. rooftop58 is the new business and event lounge in the city.

In keeping with the sophisticated interior design, elegant library ladders and swing door hinges from the Agitus L series by MWE are in use at the venue.



Das Detailbild zeigt die lackierte Klassik-Leiter in Anthrazit

The close-up shows the lacquered classic ladder in anthracite

Die luxuriös ausgestattete Location verfügt über zwei Ebenen mit großzügigen Außenbereichen. Das Interieur besteht durchweg aus hochwertigen Designmöbeln und extra angefertigten Unikaten.

Deckenhoch präsentiert sich so das aufwendig als Sonderanfertigung geplante Regal im Lounge-Bereich mit integriertem Spiegel und eigener Stromversorgung. Davor lehnt anmutig die Schiebeleiter der Serie Klassik, damit auch die höchsten Regalfächer befüllt und bestaunt werden können.

The luxuriously appointed location spans two floors, not to mention spacious outdoor areas. The interior boasts high-quality designer furniture and specially created unique pieces.

The elaborate, specially designed shelves in the lounge area not only stretch to the ceiling, but come with a built-in mirror and their very own power supply. The sliding ladder from the Klassik series leans against it gracefully, meaning that even the highest shelves can be filled and admired.



Eine Reling sorgt bei hohen Anwendungen für die nötige Stabilität der Leitern

A railing ensures the necessary stability whenever the ladders are used at greater heights



Hand Herz Region

zukunftsweisende regionale architektur. innovative wohnkonzepte. interieur. design. fotografie. kunst und kultur. lebensstil. www.stylus-ms-os.de



LEDER
LADDER
KLASSIK
LOFTSTYLE



BEWEGENDE GLASWÄNDE

Im Spa-Bereich der Event Lounge wurde eine große Ganzglasdusche verbaut. Hierbei wurden ganz bewusst die Pendeltürbänder der Serie Agitus L zum Einsatz gebracht. Neben der schlichten Formgebung mit magnetischen Abdeckungen über den Verschraubungen, sorgt die massive Bauweise des Bandes aus Vollmaterial-Edelstahl für eine enorme Belastungsfähigkeit.

GLASS WALLS IN MOTION

A large, full-glass shower cabinet has been fitted in the spa area of the event lounge, with a conscious decision taken to use the Agitus L swing door hinges. Alongside the understated design and magnetic screw covers, the solid construction of the hinge in stainless steel delivers a tremendous load-bearing capacity.

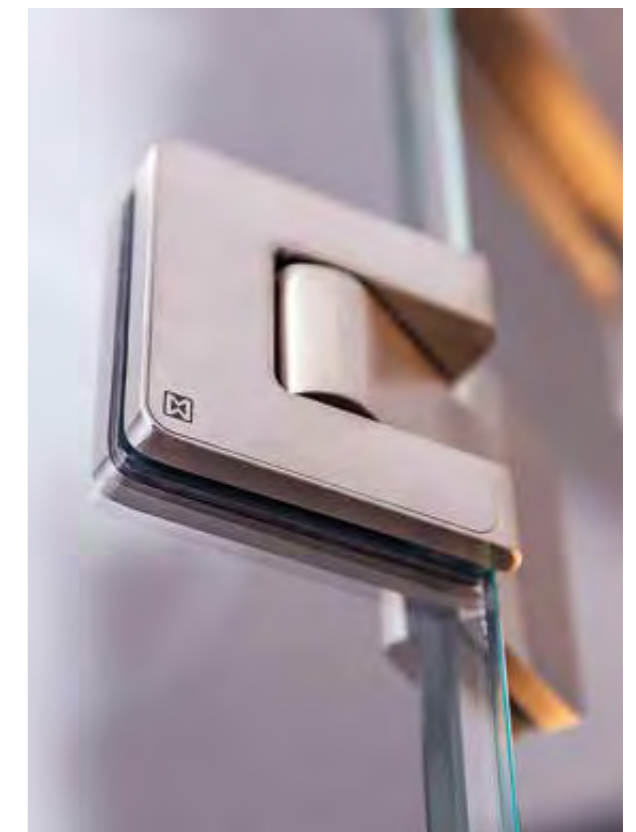

Pendeltürband Agitus L mit Glasanbindung
Agitus L swing door hinge, mounted on glass



SCHNELLE QUALITÄT AUS GLAS & EDELSTAHL

KEIN WIDERSPRUCH, SONDERN PROGRAMM BEI SPIEGEL-THOMAS UND MWE

SPIEGEL THOMAS beliefert seine Kunden aus Handwerk und Industrie zuverlässig und schnell mit qualitativ hochwertigen Glasprodukten.

Die neue Partnerschaft zwischen Spiegel Thomas und MWE ist der Schlußstein zweier leistungsfähiger Unternehmen die Sie gerne bei der Umsetzung Ihrer Glas- und Edelstahlwünsche beraten.



Spiegel Thomas und GKD GmbH & Co. KG - Mittenheimer Straße 74 - D-85764 Oberschleißheim - Telefon: +49 (89) 86 37 90 0 - www.spiegel-thomas.de

SPIEGELTHOMAS
 INNOVATIONEN MIT GLAS

EVENT LOCATION • BUSINESS LOUNGE

Eine wichtige Neuerung bei unseren Agitus-Türbändern sorgt im weiteren Bürobereich für eine enorme Langzeit-Belastungsfähigkeit: einige Pendeltürbänder der Serie Agitus werden ab sofort nur noch mit Kugellagerung an den Drehpunkten ausgeliefert!

Dabei hat unsere hauseigene Technikabteilung unter der Leitung von Daniel Tawidde diese technische Innovation selbst entwickelt und über viele Testzyklen praxissicher gemacht. Vielen Dank an dieser Stelle vom gesamten MWE-Team für diese wirklich tolle Neuerung!

A key innovation in terms of our Agitus door hinges ensures exceptional long-term load-bearing capacity in office applications: certain Agitus swing door hinges now come only with ball bearings on the pivot.

Our in-house technical department, led by Daniel Tawidde, not only developed this technical innovation itself, but primed it for real-life use over a series of tests. On behalf of everyone at MWE, we would like to thank them for this amazing innovation.

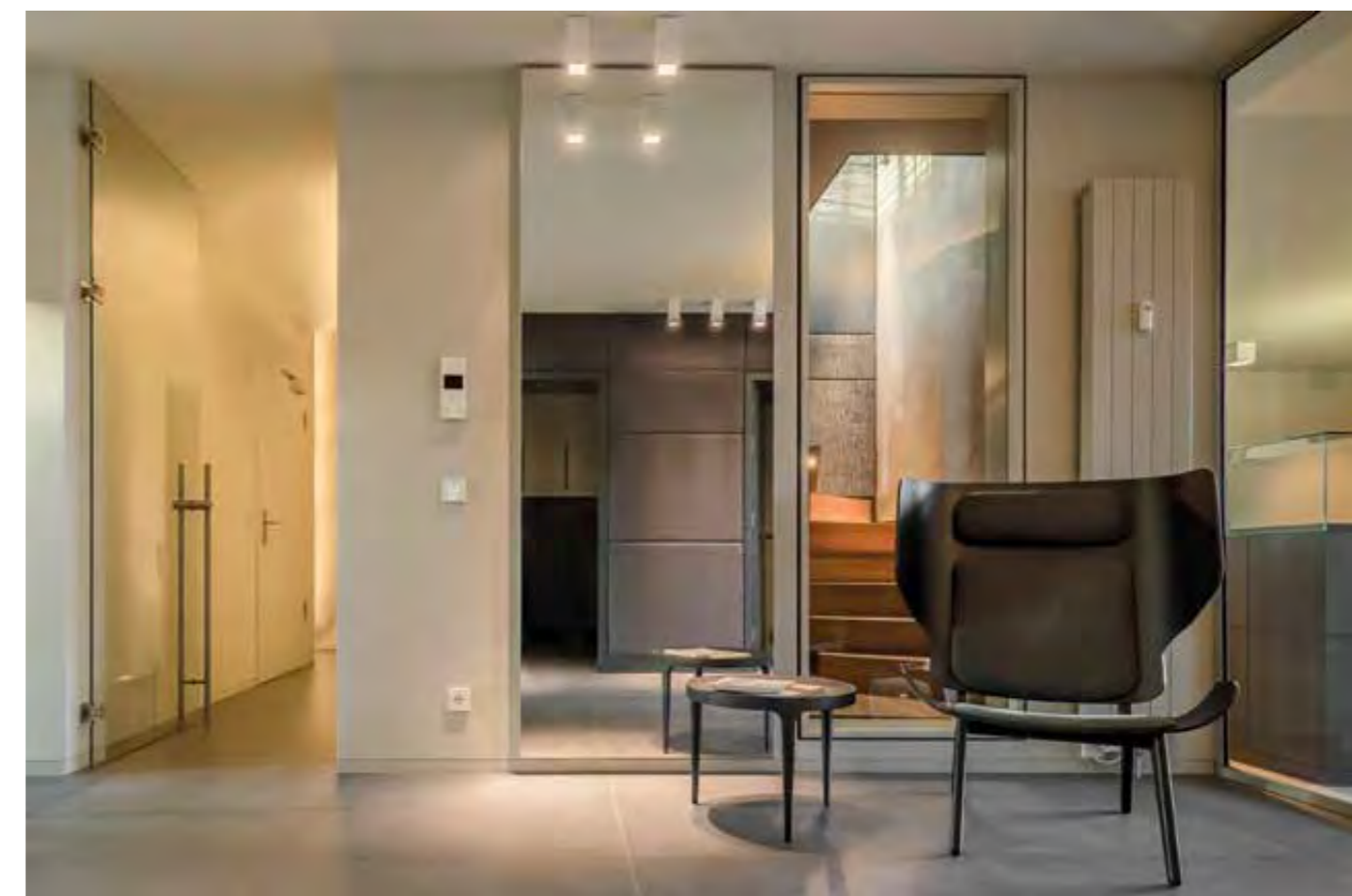

Pendeltürband Agitus im linken Durchgang: Drei Türbänder für höchste Stabilität bei großen Türelementen
 The Agitus swing door hinge on a left-fitted door. Three hinges ensure maximum stability with large door elements

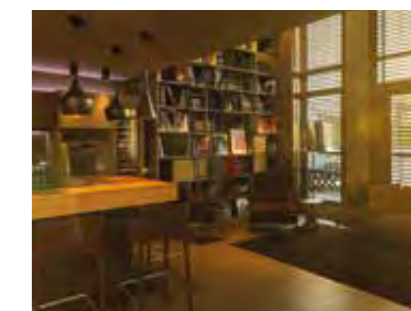



AUSSERORDENTLICH
Drachtholl

SONDERKONSTRUKTION MEETS DUSCHTRENNWAND



DETAILGENAU AUF MASS ACCURATE IN EVERY DETAIL

Eine außergewöhnliche und sehr spannende Sonderlösung zeigt unser nächstes Referenzprojekt, welches wir mit unserem Premium-Partner Dierk Faerber vom Ahrensburger Glasbau in Hamburg umsetzen konnten. Alle Bauteile der Dusch- bzw. WC-Abtrennung wurden individuell geplant, konstruiert, aus massivem Edelstahl gefertigt und am Ende passend zum Gesamtkonzept in Kupferoptik mit einer PVD-Beschichtung veredelt.

Our next sample project shows a unique and fascinating custom solution that we brought to life in Hamburg with the help of our premium partner Dierk Faerber from Ahrensburger Glasbau. All components of the shower/toilet partition were individually planned, built and manufactured in solid stainless steel before being given a copper-look PVD coating to match the overall interior. eliquant



Referenzprojekt umgesetzt von:
Project implemented by:



AHRENSBURGER
GLASBAU GmbH



Neben den klassischen Produkten aus den Bereichen Türen- und Duschsysteme konnte MWE exklusive Sonderkonstruktionen zum gezeigten Referenzobjekt anbieten und umsetzen.

Alongside traditional products in the fields of door and shower systems, MWE also provided and installed exclusive custom orders for the project shown.



SONDERBAU UND INDIVIDUELLE KONSTRUKTIONEN AUS EDELSTAHL

CUSTOM ORDERS AND TAILORED CONSTRUCTIONS IN STAINLESS STEEL

DAS INNERE IST WEIT OFFEN

WIDE OPEN ON THE INSIDE

HOCHWERTIGSTER INNENAUSBAU KOMBINIERT MIT MASSIVEN EDELSTAHL-BESCHLÄGEN UND EXKLUSIVEN GLASEINBAUTEN

TOP-NOTCH INTERIOR DESIGN COMBINED WITH SOLID STAINLESS STEEL HARDWARE AND EXCLUSIVE GLASS FITTINGS

Entschleunigen – das ist eines der magischen Wörter unserer heutigen, schnelllebigen Zeit. Deshalb zieht es immer mehr Menschen in die ländliche Umgebung. Zur Ruhe, zur Weite, zur natürlichen Umgebung. Dabei werden oft alte Bauernhöfe das Ziel von Wunschträumen.

Wer sich an solch ein Projekt herantraut, wird durch großzügige Wohnflächen, solide Bauweise und Gebäude, die Geschichten erzählen, belohnt.

‘Slowing down’ has become a magic word in our fast-paced world. As a result, more and more people are seeking rural surroundings, i.e. peace, space and proximity to nature. Old farms are a popular choice among those escaping to the country.

Anyone who takes on a project of this kind will be rewarded with spacious living areas, solid construction, and buildings with stories to tell.





JEDER DIESER BESCHLÄGE ERFÜLLT NICHT NUR EINEN PRAKTISCHEN NUTZEN, SONDERN DIENT JEDEM RAUM MASSGEBLICH ALS DESIGNELEMENT

EACH OF THESE HARDWARE ITEMS DOESN'T JUST FULFIL A PRACTICAL PURPOSE, BUT ALSO SERVES AS A KEY DESIGN ELEMENT IN EVERY ROOM.

Ein enormes Kontrastprogramm liefert die offene Raumgestaltung in Kombination mit sehr modernen Oberflächen im Innenbereich.

Die eingesetzten Glaselemente und Sonderkonstruktionen mit den Beschlagselementen aus Edelstahl haben neben dem ästhetischen Momentum immer auch einen funktionalen Aspekt.

Und gerade bei großen Glasflächen kommt eine Besonderheit der Produkte von MWE immer sofort zur Geltung: Durch die Herstellung aller Bauteile aus massiven Edelstahl und die ausgiebig getesteten Konstruktionen aus der eigenen, hochmodernen Fertigung ist eine besonders hohe Belastbarkeit aller Bauteile sichergestellt.

The combination of open-plan design and ultra modern finishes forms a sharp contrast in the interior.

With their stainless steel hardware, the glass elements and custom constructions still retain a functional aspect as they drive the aesthetic momentum.

And a unique feature of MWE products comes to the fore, especially where glass surfaces are concerned: as all components are made from solid stainless steel and as all constructions have been subjected to extensive testing at the company's own state-of-the-art manufacturing facility, all hardware boasts outstanding durability.

„Die Funktion der Beschläge steht trotz des prägnanten Designs immer im Vordergrund“

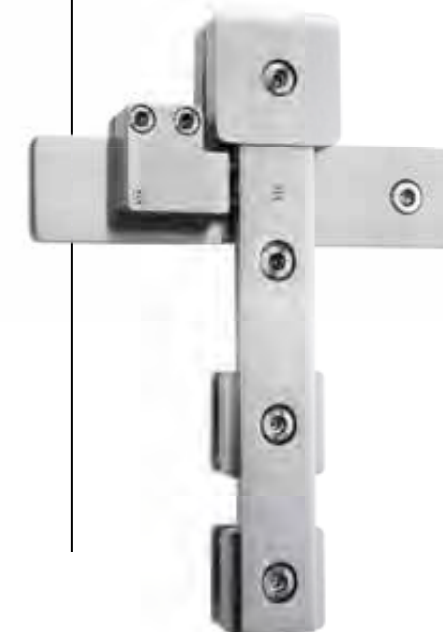

**MWE LIEFERT
HIGHEND FÜR
SPA & WELLNESS
HIGH-END MWE
PRODUCTS FOR SPA
AND WELLNESS**



Bild rechts:
Pendeltürband Agitus L
mit Glasanbindung

Agitus L swing door hinge,
mounted on glass



**UNSERE MISSION IST
ES, LANGLEBIGKEIT UND
KOMPROMISSLOSE QUALITÄT
BEI ALLEN PRODUKTEN
ZU LIEFERN**

**OUR MISSION IS TO
COMBINE DURABILITY AND
UNCOMPROMISING QUALITY**

Neben den hochwertigen Schiebetürensyste-
men der Serie Akzent R wurden im Spa-Bereich die
Pendeltürbänder der Serie Agitus L
mehrfach verbaut. Gerade diese aus
Vollmaterial gefertigten Türbänder
sorgen für viel Sicherheit bei der
Bedienung - und das souverän Tag
für Tag.

Neben der in Korn 600 feinstens
geschliffenen Oberfläche kann
MWE auf Wunsch auch teil-
oder komplett spiegelpolierte
Oberflächen liefern.

In addition to the high-quality
Akzent R sliding door systems,
the Agitus L swing door hinges
have been used many times in
spa environments. These hinges,
made of solid material, ensure an
impressive safety level: day in, day
out.

As an alternative to a finely sanded
Korn 600 surface, MWE can also
supply a full or partial mirror finish
on request.



**PERFEKTE FLÄCHENBÜNDIGKEIT
BIS INS KLEINSTE DETAIL MIT
ANSPRUCH AN DESIGN UND
FUNKTIONALITÄT**

**PERFECT FLUSH FINISH DOWN
TO THE SMALLEST DETAIL, WITH
HIGH STANDARDS OF DESIGN AND
FUNCTIONALITY**

Mit der interessanten Türegalerie auf den folgenden Seiten wollen wir unseren Kunden Anwendungen und Anregungen für ihre eigene Interieurplanung in privaten und gewerblichen Räumen liefern.

Das individuell gestaltete Türblatt im ersten Referenzobjekt zeigt direkt die enormen Möglichkeiten mit unseren Türsystemen im Zusammenhang mit dem umfassenden Zubehörprogramm. Das verbaute Schiebetürsystem Terra H ist speziell zum flächenbündigen Einlassen in Holz Türblätter entwickelt worden.

Möglich wurde das durch die extra konstruierte Edelstahlhalterung der

**TÜREN IM
SPIEGEL DES
DESIGNS
DOORS THAT
REFLECT THE
DESIGN**

With the fascinating door gallery on the following pages, we want to give our customers some ideas and inspiration to help them plan their own private and commercial interiors.

The custom door panel in the first project is a prime example of the huge possibilities opened up by our door systems in conjunction with the extensive range of accessories. The installed Terra H sliding door system has been specially developed for flush fittings with wooden door panels.

This is made possible by the specially built stainless steel mount of the roller. Door elements in materials



System Terra H mit flächenbündig eingelassene Bodenlaufschiene The Terra H system with a guide rail inserted flush into the floor



REDUKTION AUF DAS WESENTLICHE PARED DOWN TO THE ESSENTIALS

Bodenlaufrolle. So lassen sich z. B. Türelemente aus Holz, Metall oder Kunststoff elegant und sehr formschlüssig in Wandtaschen versenken. Die private Anwendung auf den Bildern zeigt mit den enormen Abmaßen des Türblattes eindrucksvoll die Belastungsfähigkeit der gesamten Technik auf.

Bei der Bodenlaufschiene spielt MWE dann mit dem Zubehörprogramm groß auf: das System kann alternativ mit einer in den Boden flächenbündig einlassbaren Laufschiene ausgestattet werden. Bei dieser Ausführung wird das Rollensystem dann mit einer konvexen Bodenrolle ausgestattet, so dass die Schiebetüranlage sicher und ruhig in der eingefrästen Vertiefung der Bodenlaufschiene läuft.

such as wood, metal or plastic can therefore slide gracefully into wall compartments. The enormous dimensions of the door panel in the private project shown offer an impressive example of the load-bearing capacity of the entire technology.

The MWE range of accessories plays a big part in terms of the floor-mounted guide rail: alternatively, the system can also be fitted with a guide rail that is inserted flush into the floor. In this version, the system then comes with a convex roller, meaning that the sliding door system can glide safely and quietly in the guide rail recess milled into the floor.

FLEXXFIT - WEIL SCHÖN BESSER IST.



FlexXfit[®]



WWW.FLEXXFIT.DE





EIN GLANZSTÜCK DER GROSSEN SPIEGELWAND IM FLURBEREICH IST MIT SICHERHEIT DAS PREMIUM-SCHIEBETÜRSYSTEM SPIDER VON MWE

AN UNDOUBTED SHOWPIECE OF THE LARGE MIRRORED WALL IN THE HALL IS THE SPIDER PREMIUM SLIDING DOOR SYSTEM BY MWE

Einen aufregenden Kontrast bietet das nächste Anwendungsbeispiel eines Schiebetürsystems der Serie Spider vor einer großen Spiegelwand. Das Türelement selbst ist ebenfalls als Spiegelement ausgelegt und integriert sich so perfekt in das Raum- bild.

Die von unserem Partnerbetrieb Ahrensburger Glasbau geplante und umgesetzte Anlage vergrößert mit den Spiegelflächen den gegebenen Raum im Flurbereich deutlich. Das gesamte Objekt wurde im Bereich des hochwertigen Innenausbaus vom Tischlereibetrieb SMF Wohndesign aus Ahrensburg umgesetzt.

**GLÄNZENDE AUSSICHTEN
TIME TO SHINE**

A stunning contrast comes courtesy of the next showcased project, which features a Spider sliding door system and a large wall of mirrors. The door element has also been designed as a mirror element, allowing it to meld seamlessly into the interior design.

The system, which was planned and installed by our partner company Ahrensburger Glasbau, makes the hall feel far more spacious thanks to the mirrored surfaces. The high-quality interior throughout the property is the work of carpentry firm SMF Wohndesign, based in Ahrensburg.

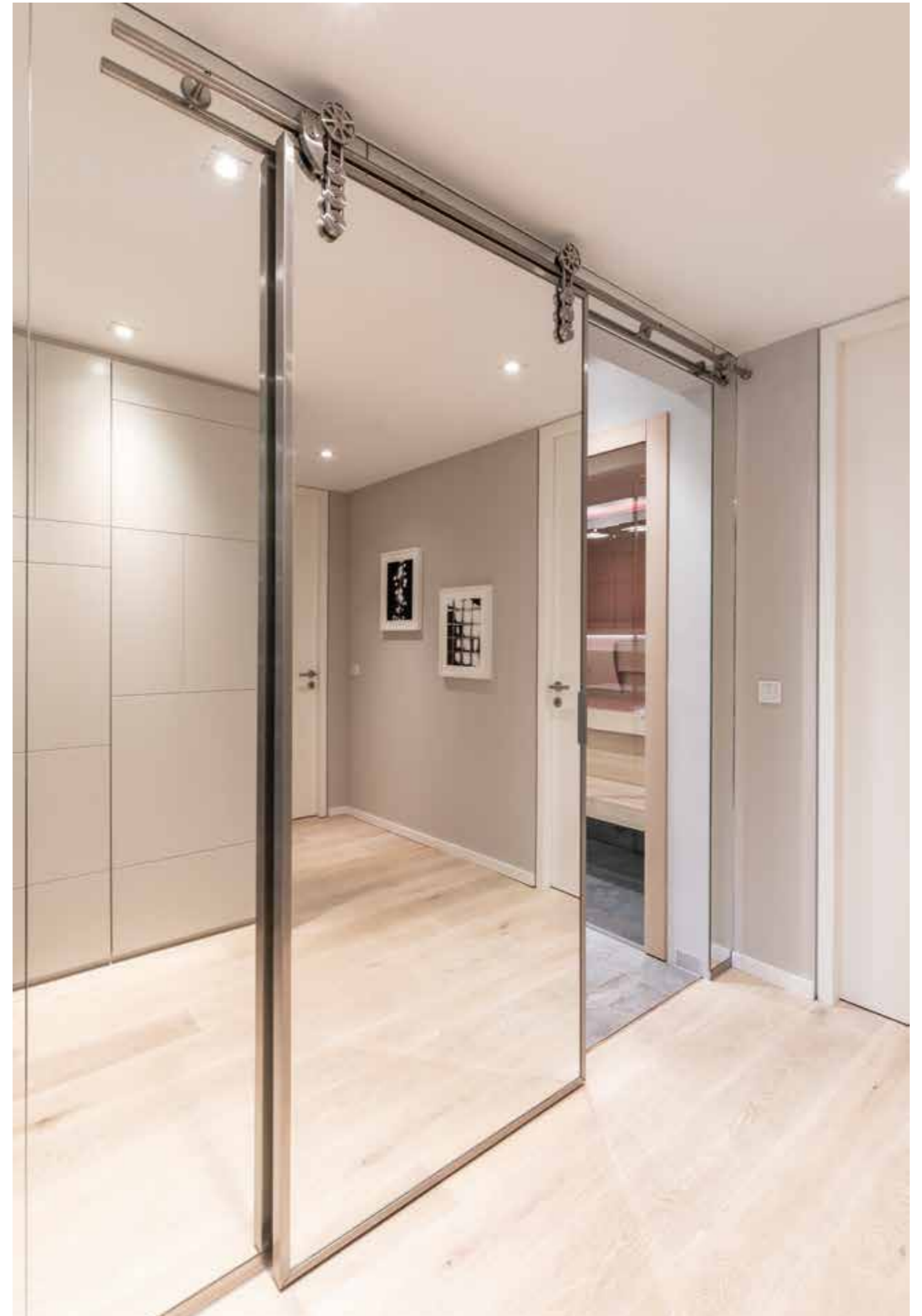

Referenzobjekt/Project by: Ahrensburger Glasbau, Ahrensburg



LICHTBRECHUNG LIGHT SHOW

EYECATCHER IN BEWEGUNG: TÜRBLATT MIT CRASH-GLAS

Im Durchgang vom Flur zum Wohnbereich zeigen sich einmalig schöne Lichtreflexionen durch das große Türblatt aus Crash-Glas am Schiebetürsystem Chronos. Im Flur konnte die TORDA GmbH eine weitere Schiebetür mit dem System ProTec platzieren: Hierbei wurde die MWE-Soft-Stop-Technik verbaut und sorgt so für ein hohes Maß an Bedienkomfort.

EYE-CATCHERS ON THE MOVE DOORPANEL WITH CRASH-GLASS EFFECT

The passage from the hall to the living area boasts spectacular light reflections thanks to the large crash-glass-effect door panel on the Chronos sliding door system. In the hall, Torda GmbH installed a further sliding door with the ProTec system. Here, MWE Soft Stop technology was deployed to boost user-friendliness.

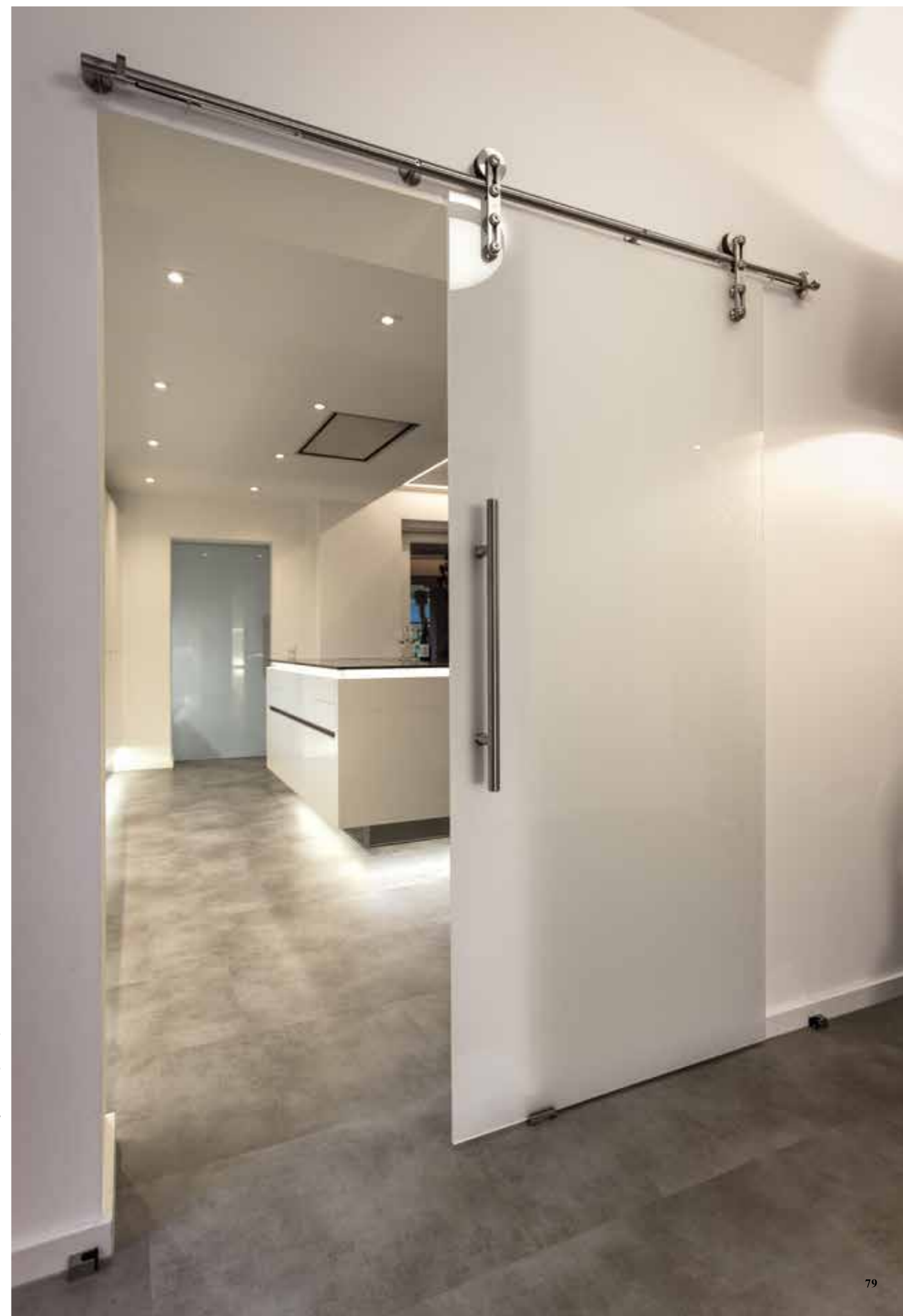

Referenzobjekt/Project by: TORDA GmbH, Seevetal-Hittfeld



AHEAD OF THE CURVE

Trennwandsystem Chronos mit Sychrontechnik
 Chronos partition wall system with synchro technology



TRENNWAND DE LUXE

Mit dieser von der Firma Niggemann aus Münster raffiniert umgesetzten Trennwand zeigen wir zum Ende unserer Türenschaue, wie zeitlos gestaltete Büros mit vollendeter Technik von MWE und der richtigen Idee sinnvoll verbessert werden können.

Zum Einsatz kamen bei der Anwendung eine doppelflügelige Schiebetüranlage mit dem System Spider. Als Zusatzoption wurde das System mit der MWE-Synchrotechnik ausgestattet, so dass mit einer Hand beide Türelemente gegenläufig geöffnet oder geschlossen werden können.

So kann der Kunde z. B. mit dem Tablet oder Unterlagen in der Hand bequem mit einer Hand beide Türelemente öffnen und schließen.

FORMVOLLENDET

Nicht nur technisch ausgereift, sondern auch im Design zu Ende gedacht, zeigt die Synchrotechnik im Detail, wie schön Technik sein kann.

FORMAL EXCELLENCE

Synchro technology shows technology at its best – not only technically sophisticated, but a perfect fit with the design.



Referenzobjekt/Project by: Heinrich Niggemann GmbH + Co. KG, Münster

PARTITION WALL DE LUXE

This partition wall, which was expertly installed by Münster-based firm Niggemann, rounds off our door gallery and shows how timeless office spaces can be enhanced with MWE's superior technology and just the right idea.

The solution for the application was a Spider double sliding door system. As an optional extra,

the system was also fitted with MWE synchro technology, meaning that both door elements can be opened and closed simultaneously.

Customers can easily open or close both doors at once, even if they have their hands full with a tablet or documents, for example.



RELAUNCH: ABSCHLIESSBARER

STANGEN-GRIFFF

AB SOFORT werden alle abschließbaren Stangengriffe der Serie TG.1170 mit Standard-Profilzylindern ausgestattet. So erhält der Kunde eine höhere Flexibilität. Ebenfalls lieferbar mit WC-Verriegelung!

RELAUNCH: LOCKABLE ROD HANDLE

All TG.1170 lockable rod handles are NOW fitted with standard profile cylinders, giving the customer greater flexibility. Also available with a toilet lock.

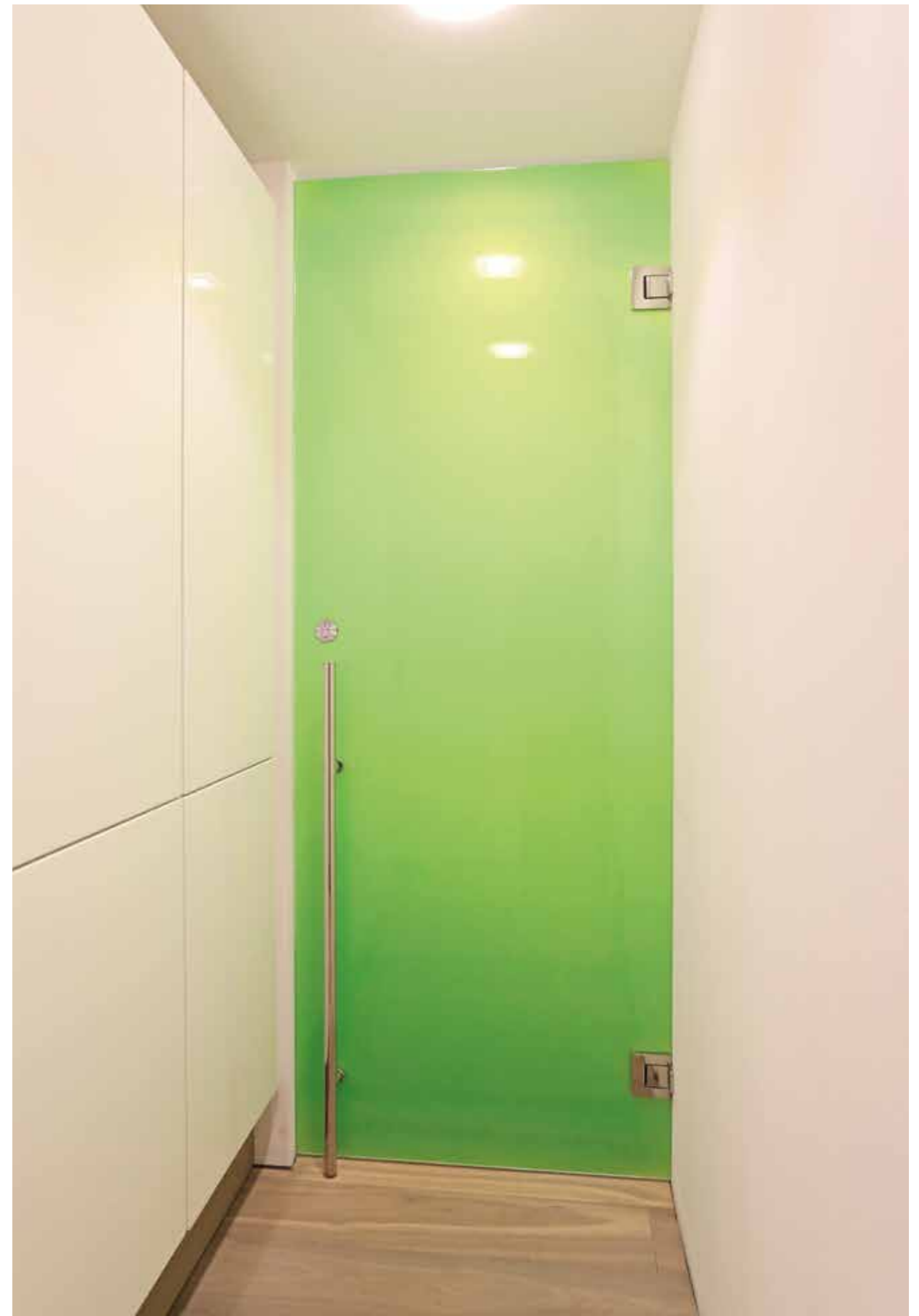

IFI-EVENT

IDEAS FOR INTERIORS

WER RASTET, DER ROSTET

EVENING WITH BUSINESS PARTNERS



MWE ALS PARTNER IN DER HISTORISCHEN SPEICHERSTADT HH

Das Event IDEAS FOR INTERIORS in Hamburg zum Jahreswechsel 17/18 in der Gemeinschaftsausstellung der Speicherwerkstatt stand wieder ganz im Zeichen neuer Designtrends.

In der Speicherwerkstatt präsentierten sich unter anderen Dierk Faerber vom Ahrensburger Glasbau in Kooperation mit der MWE Edelstahlmanufaktur GmbH, Humanscale, Elektrotechnik Hövermann, Naumann GmbH, lux100 sowie Auditorium und gaben Einblicke in neue Produktwelten.

MWE AND PARTNERS IN HAMBURG'S HISTORIC WAREHOUSE DISTRICT

The IDEAS FOR INTERIORS event, which was held at the turn of the year 2017/2018 as part of the Speicherwerkstatt joint exhibition, was once again firmly focused on new design trends.

Among those giving presentations at the Speicherwerkstatt were Dierk Faerber from Ahrensburger Glasbau in cooperation with MWE Edelstahlmanufaktur GmbH, Humanscale, Elektrotechnik Hövermann, Naumann GmbH, lux100 and Auditorium, thus offering insights into new product ranges.





IFI EVENT 2017/18 IDEAS FOR INTERIORS

RUSTED LOOK VS. BLACK EDITION

Neben der Vorstellung der ersten Schiebetürbeschläge aus der Serie Black Edition wurden auch Rollwagen mit PVD-Beschichtungen in Gold-, Titan-, Messing- und Kupferoptik präsentiert. Ein echter Hingucker war der Kicker „Iron Striker“ von MWE in Rostoptik. Aufwendige Details, wie die Spielfiguren, die Fußelemente und das massive Zählwerk, geben dem Standkicker Skulpturcharakter.

Alongside the unveiling of the first sliding door hardware from the Black Edition series, PVD-coated rollers were also presented in gold-, titanium-, brass- and copper-look designs. A real eye-catcher was the 'Iron Striker' rusted-look table football table by MWE. Elaborate details such as the players, the foot elements and the solid scoring mechanism lend the table its sculptural character.





Ralf Konopka, Metallbaumeister und Leiter der Montage/Sonderkonstruktion
Ralf Konopka, Master Metalworker and Head of Assembly/Custom Orders

MEISTERTIPP

SOFT STOP

TECHNIK

Einen richtig großen Fortschritt in Sachen Qualität und Funktionalität haben wir durch die Verbesserung

We have taken a giant leap forward in terms of quality and functionality by improving the MWE



des MWE-Soft-Stop-Systems erzielt. Mit einer noch gleichmäßigeren Kraftverteilung und einer Mitnehmernase aus Vollmaterial-Edelstahl konnte die Technik bei den Systemen mit Rollwagen oben auf ein neues Niveau gehoben werden.

Soft Stop system. With an even more balanced distribution of force and a lug in solid stainless steel, we have managed to take the systems with upper rollers to a whole new technological level.



MWE-SOFT-STOP-TECHNIK

+ 5 Jahre Gewährleistung (nicht auf Verschleißteile)

+ Getestet mit über 100.000 Zyklen

+ Lineare Kraftverteilung ermöglicht noch leichtere Bedienung

+ Langjährige Ersatzteilversorgung garantiert

+ Neue Mitnehmernase komplett aus Edelstahl (Rollwagen oben)

+ Einfachste Montage der Dämpfer

+ Statt 75 kg jetzt bis zu 100 kg Türblattgewicht

+ Statt 70 mm jetzt 55 mm Profilhöhe (bei Systemen mit Bodenrollen)

MWE SOFT STOP TECHNOLOGY

+ 5 years warranty (not on expendable parts)

+ Tested over more than 100,000 cycles

+ Linear distribution of force makes operation even easier

+ Supply of spare parts guaranteed for many years

+ New lug made completely of stainless steel (upper roller)

+ Ultra easy damper assembly

+ Door weight of up to 100 kg instead of 75 kg

+ Profile height of 55 mm instead of 70 mm (systems with floor rollers)

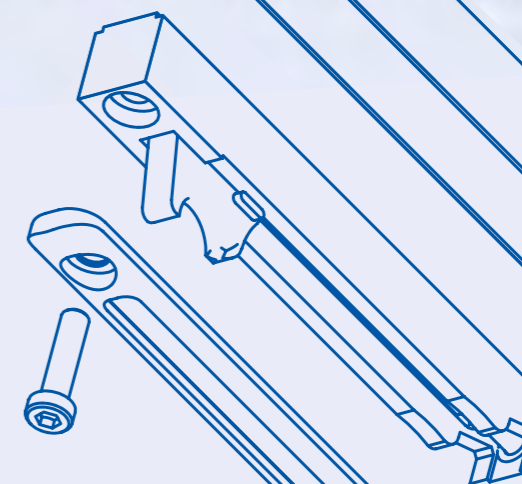

NEUES *SPIELZEUG* IN DEN HALLEN A NEW TOY ON THE FACTORY FLOOR



QUALITÄT UND PRÄZISION BRAUCHEN EINE BASIS
PAVING THE WAY FOR QUALITY AND PRECISION

FLIEGENDE CNC

Mit einem Spezial-Gabelstapler konnte die schwere CNC flexibel in die Produktionshalle manövriert werden.

FLYING CNC MACHINES

Thanks to a specialist forklift truck, heavy CNC machinery can now be easily manoeuvred onto the factory floor.

01



02

PRÄZISIONSFAHRT

Die Manövrierfähigkeit ist bei solchen Staplern extrem.

A PRECISION JOURNEY

These forklifts boast superb manoeuvrability.

PLATZ GENOMMEN

Natürlich ging mit der Neuerung eine größere Planungsphase der Produktionsabläufe einher.

IN PLACE

The new innovation came on the back of an extended planning phase concerning production workflows.

03



04

FEINJUSTAGE

Selbstverständlich wird die Maschine durch eine Fachfirma im Auftrag des Herstellers perfekt ausgerichtet.

FINE-TUNING

The machine is, of course, configured to perfection by a specialist firm on behalf of the manufacturer.

DMC 850V

VERTIKALE
3-ACHS-
FRÄS-
BEARBEITUNG



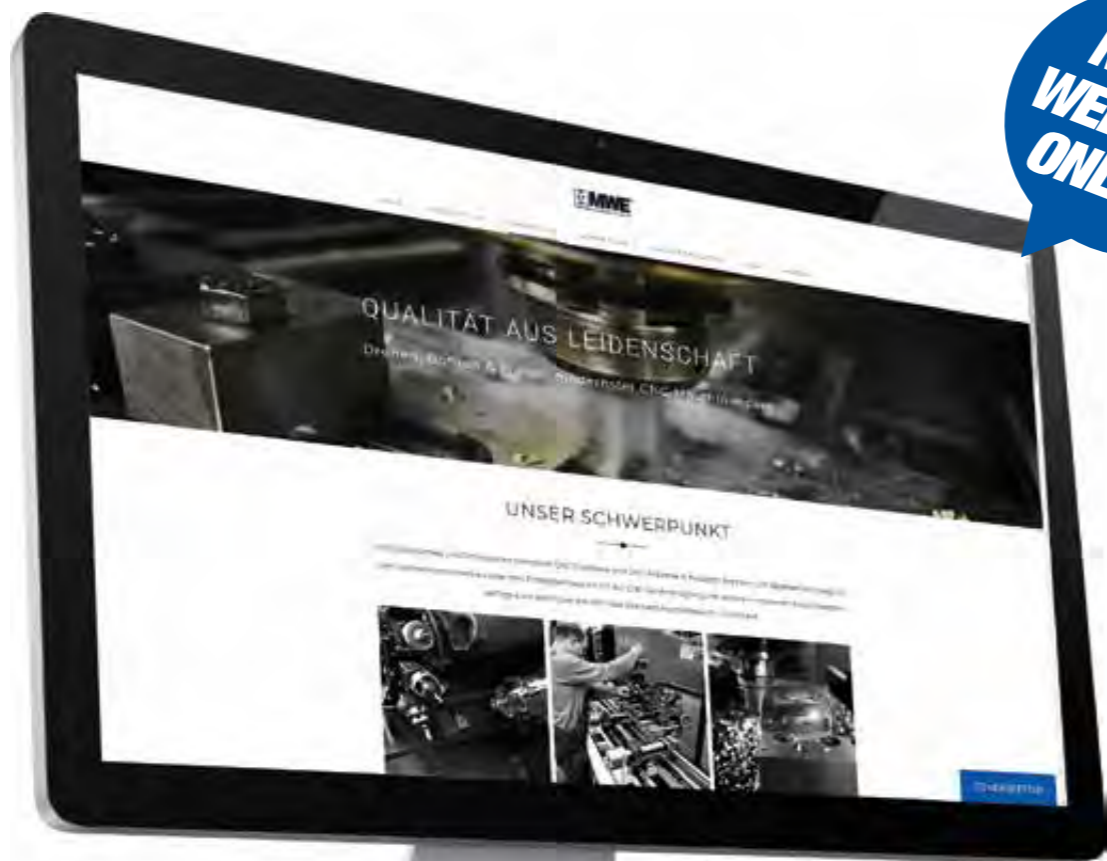

NEUE WEBSITE ONLINE

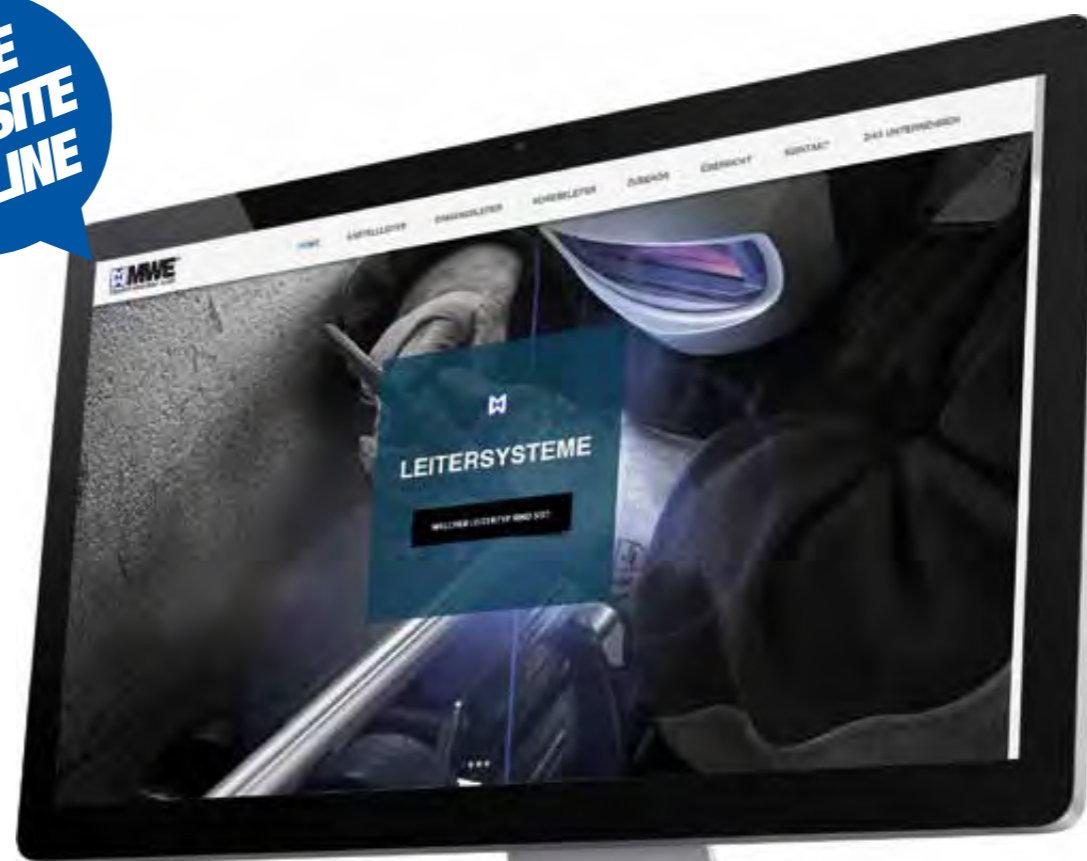

NEUE WEBSITE ONLINE

MWE-ENGINEERING

NEW WEBSITE ONLINE www.edelstahl-zerspanung.de

LEITERSYSTEME

NEW WEBSITE ONLINE www.bibliothektleitern.de

PROFESSIONELLE SERIENFERTIGUNG

Eigentlich schon immer ein bestehendes Geschäftsfeld für MWE, machen wir mit der neuen und eigenständigen Website zum Thema Auftragsfertigung den passenden Medienkanal auf.

Hier können sich Firmenkunden von der Leistungsfähigkeit und den Fachgebieten unserer Fertigungs- und Montageabteilungen überzeugen.

www.edelstahl-zerspanung.de

PROFESSIONAL SERIES PRODUCTION

While it has always been one of MWE's business areas, contract manufacturing has now been given a suitable media channel in the shape of a new and separate website.

Here, corporate customers can see the outstanding performance and specialisms of our manufacturing and assembly departments for themselves.

www.edelstahl-zerspanung.de

SPEZIALISTEN FÜR DEN AUFSTIEG

Konsequenterweise stellt MWE alle Online-Angebote strategisch neu auf. Im Sinne unserer Kunden vereinfachen wir unsere Onlinewelt und werden zu jeder Produktkategorie eine komplett eigenständige Website umsetzen.

So werden interessierte Besucher zielorientierter auf die gesuchten Artikel aufmerksam gemacht und am Ende viel intensiver und umfangreicher informiert.

ONWARDS AND UPWARDS

MWE is strategically realigning its websites. For the benefit of our customers, we are streamlining our online presence and building a completely separate site for each product category.

Interested visitors are therefore guided more directly to the items they are looking for, thus receiving much more in-depth and comprehensive information.

IMPRESSUM

Produktedesign: Mario Wille, MWE Edelstahlmanufaktur GmbH Gestaltung/Umsetzung: www.rivermedia.de Fotos: Thilo Schulz, Jan Vennemann, Ahrensburger Glasbau, DMG Mori Anschrift: MWE Edelstahlmanufaktur GmbH, Am Steinbusch 7, 48351 Everswinkel, Fon: +49(0)25 82 99 60-0, Fax: +49(0)25 82 99 60-128 E-Mail: info@mwe.de MWE Edelstahlmanufaktur GmbH, 2018. Alle Rechte vorbehalten. Produkte und Texte sind urheberrechtlich geschützt. Jede Verwendung der Texte oder Teile derselben bedarf der ausdrücklichen schriftlichen Genehmigung der MWE Edelstahlmanufaktur GmbH.

MASTHEAD

Product design: Mario Wille, MWE Edelstahlmanufaktur GmbH Design/production: www.rivermedia.de Photos: Thilo Schulz, Jan Vennemann, Ahrensburger Glasbau, DMG Mori Address: MWE Edelstahlmanufaktur GmbH, Am Steinbusch 7, 48351 Everswinkel, Phone: +49(0)25 82 99 60-0, Fax: +49(0)25 82 99 60-128, email: info@mwe.de MWE Edelstahlmanufaktur GmbH, 2018. All rights reserved. Products and text are protected by copyright. Texts may not be used, whether in whole or in part, without the express written permission of MWE Edelstahlmanufaktur GmbH.



JETZT NEU: DIE INDUSTRIELEITER



Leitersystem basierend
auf einer Stahlkonstruktion
mit Laufrolle oben!



Individuelle Planung bis
8 Meter Höhe!
Holzstufen oder Loch-
blechstufen.



Laufrolle unten mit
selbst entwickelter
Bremstechnik!